

# LAVOR

*SIMPLY STRONGER*



# 2023

CATALOGO  
**PROFESSIONAL**

IT



**LAVOR**  
*SIMPLY STRONGER*



# LAVORWASH



Pegognaga (MN)

Gran Bretagna

Francia

**Lavorwash** è leader mondiale nel settore della produzione di macchinari per la pulizia dal 1975 e offre gamme di prodotti complete e diversificate sia per utilizzo domestico che professionale: idropulitrici, aspirapolvere, aspiraliquidi, lavamoquette, lavasciuga pavimenti, spazzatrici e generatori di vapore.

Negli anni **Lavorwash** ha progressivamente sviluppato la sua attività acquisendo vari marchi leader e diversificandola propria offerta con prodotti sempre più innovativi e di qualità.





Nel 2017 **Lavorwash** è entrata a far parte di COMET Group, contribuendo alla creazione di una realtà molto forte sul mercato, che conta oltre 700 dipendenti ed un fatturato totale da oltre 170 Mln di Euro. L'offerta commerciale di Lavorwash diventa oggi ancora più importante e completa, potendo contare su un know-how prezioso e altamente specializzato maturato negli anni da parte di tutte le aziende del gruppo in settori di mercato complementari: ciò consente di presentarsi alla clientela con un'offerta ed una competenza che difficilmente altre aziende possono vantare.

# LAVOR, a fast



207

COUNTRIES &  
TERRITORIES  
that receive live  
TV signal



400

MILLION

TV Spectators  
per GP event



Takaaki Nakagami › Lucio Cecchinello › Álex Márquez  
LAVOR PREMIUM PARTNER - LCR HONDA TEAM



# racing brand



30  
MILLION  
MOTOGP®  
FANBASE



2  
MILLION  
LCR TEAM®  
FANBASE



### Pompe e motopompe

pagina **10**



### Idropulitrici ad acqua fredda

pagina **12**



### Idropulitrici ad acqua fredda con motore a scoppio

pagina **30**



### Idropulitrici ad acqua calda

pagina **38**



### Idropulitrici ad acqua calda con motore a scoppio

pagina **48**



### Sprayers

pagina **58**



### Aspirapolvere aspiraliquidi

pagina **62**



### Aspirapolvere aspiraliquidi con iniezione estrazione

pagina **74**

**Aspiratori industriali**pagina **80****Generatori di vapore**pagina **96****Monospazzole**pagina **120****Lavasciuga pavimenti uomo a terra  
Lavasciuga pavimenti uomo a bordo**pagina **124****Lavasciuga pavimenti uomo a bordo  
con sistema spazzante**pagina **158****Spazzatrici uomo a terra  
Spazzatrici uomo a bordo**pagina **162****Carrelli per la sanificazione**pagina **177****Prodotti chimici**pagina **182**





### Serie MPW5/MPW5 Ni

- Motopompa lineare con testata in ottone (nichelata MPW5 Ni), motori 4 poli raffreddati ad acqua, mono e trifase
- Semplicità costruttiva e performance: top di gamma fino a 21 l/min.
- L'accoppiamento con il motore raffreddato ad acqua abbatte le temperature d'esercizio.
- Supporta anche un utilizzo gravoso.

### Serie MPW3.5/MPW3.5 Ni/MPWJ3.5

- Motopompa lineare con testata in ottone, motori 4 poli raffreddati ad acqua, mono e trifase
- Semplicità costruttiva e performance: top di gamma fino a 15 l/min.
- L'accoppiamento con il motore raffreddato ad acqua abbatte le temperature d'esercizio.
- Supporta anche un utilizzo intensivo.



### Serie MP3/MP3 Ni/MPJ3

- Motopompa lineare con testata in ottone (nichelata MP4 Ni)
- Motori 4 poli mono e trifase fino a 4 kW.
- Pompa a bielle compatta dall'elevato rapporto prestazioni/competitività nella fascia dei 12 litri con motore a 4 poli

### Serie MPBX2

- Motopompa con testata in ottone, motore 2 poli mono e trifase fino a 4,7 kW.
- È la più resistente pompa a 2 poli del mercato (tenute telate, valvole con piattello inox, pistoni ceramicati)
- Supera pompe 4 poli concorrenti

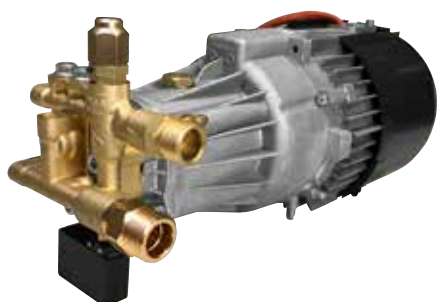

### Serie MPBX1

- Pompa assiale, motore 2 poli monofase (2,8 kW).
- Tre pistoni in acciaio inox
- Testata in ottone con valvola di by-pass integrata





## Serie CL5

Studio approfondito e comparativo su ogni particolare costruttivo:

- Pistoni in ceramica a basso grado d'usura • Bielle a basso coefficiente d'attrito, realizzate in lega d'alluminio; doppio corpo per favorirne lo smontaggio • Minimo carico sui cuscinetti conici (tramite calibrazione elettronica della rotazione dell'albero)
- Bassissime temperature d'esercizio, favorite dall'utilizzo del motore raffreddato ad acqua • Top di gamma fino a 21 l/min.

## Serie CL3.5

- Pistoni in ceramica integrale a basso grado d'usura • Bielle a basso coefficiente d'attrito, realizzate in alluminio • Valvola di by-pass integrata con componenti di usura sostituibili • Minimo carico sui cuscinetti • Bassissime temperature d'esercizio • Top di gamma fino a 17 l/min



## Serie CL3

- Pistoni ceramicati a basso grado d'usura • Bielle a basso coefficiente d'attrito, realizzate in alluminio • Valvola di by-pass integrata con componenti di usura sostituibili • Minimo carico sui cuscinetti • Bassissime temperature d'esercizio • Top di gamma fino a 15 l/min

## Serie TPBH5

- Pistoni ceramicati a basso grado d'usura studiata e progettata per motori a combustione fino a 9 HP • Bielle a basso coefficiente d'attrito, realizzate in lega di bronzo • Valvola di by-pass integrata con componenti di usura sostituibili
- Completa di flangia per motore a scoppio • Minimo carico sui cuscinetti • Bassissime temperature d'esercizio • Top di gamma fino a 15 l/min.



## Serie TPBH3

- Studiata e progettata per motori a combustione fino a 6,5 HP
- Pistoni in acciaio inox a basso grado d'usura • Valvole in acciaio inox • Valvola di by-pass integrata con componenti di usura sostituibili • Offre grandi prestazioni anche con un utilizzo estremo.



**Scegliere un prodotto professionale significa selezionare accuratamente efficacia, affidabilità, sicurezza e facilità di utilizzo. Sono questi i criteri che Lavor ha seguito nel concepire la gamma idro professionale, per garantire con prodotti altamente tecnologici una perfetta sintesi di igiene e pulito con notevole risparmio di tempo e fatica.**

#### **Essere Costruttori: Dall'esperienza alla conoscenza**

Nel mercato delle idropultrici le aziende si differenziano tra coloro i quali acquistano i vari componenti per poi assemblarli in un unico prodotto ed i costruttori che invece svolgono anche un'attività di ricerca e sviluppo di tutti i particolari che compongono la macchina. Lavor realizza interamente tutti i componenti delle proprie idropultrici e questo ci permette di: estendere conoscenza, cultura ed esperienza del prodotto all'interno dell'azienda; controllare l'intero processo produttivo; adottare tempestivamente eventuali migliorie; maggiore sensibilità alle richieste del mercato, adeguando rapidamente la progettazione dei prodotti in gamma.

#### **Quale Idropultrice? Meglio pressione o portata?**

Il parametro corretto per definire le performance di una idropultrice è l'efficacia di lavaggio. I fattori che influenzano questo dato sono la portata (volume d'acqua elaborata dalla pompa nell'unità di tempo) e la pressione (forza esercitata dall'acqua sull'unità di superficie). Maggiore sarà la portata, più rapida sarà la fase di lavoro (minor tempo per il risciacquo); maggiore sarà la pressione, maggiore sarà la profondità di lavaggio (superiore disgregazione dello sporco tenace). Spesso si enfatizza solo la pressione (anche perché le dimensioni della pompa e di conseguenza anche i costi di realizzazione, sono inferiori), ma la portata riveste ugual importanza.



#### **Quale pompa? Meglio Lineare o assiale?**

Non esiste una tecnologia vincente, in quanto entrambe le soluzioni possono fornire prestazioni e durate paritetiche, ciò che determina la qualità della pompa è la qualità del progetto stesso (lineare o assiale che sia) e dei componenti utilizzati; per questo motivo Lavorwash ha deciso di sviluppare entrambe le tecnologie, tenendo conto di una progettazione robusta che garantisca ampi margini di sicurezza ed affidabilità.



• **Pompa assiale:**

Il movimento dei (3) pistoni avviene attraverso la rotazione di un piattello inclinato (avanzamento) e molle (rientro). L'asse longitudinale dei pistoni (disposti a 120° l'un l'altro) è coassiale all'asse di rotazione del motore. Costruzione semplice, ci sono pochi particolari in movimento.



• **Pompa lineare:**

Il movimento dei (3) pistoni avviene attraverso un sistema a bielle ed albero a gomiti. L'asse longitudinale dei pistoni (posti sullo stesso piano od in linea) è perpendicolare all'asse di rotazione del motore. E' più versatile per supportare grandi portate (dai 21 l/min), è migliore l'auto adescamento.



• **Motore raffreddato ad acqua:**

L'acqua che scorre nella serpentina inox intorno al motore, permette uno scambio termico (e quindi un raffreddamento) migliore dell'aria anche in paesi caldi con alimentazione fino a 60° C. Questo permette un abbassamento delle temperature di funzionamento degli organi meccanici del motore e della pompa, garantendo una maggiore affidabilità e durata nel tempo.



• **Total Stop:**

Alla chiusura della pistola, la pompa si arresta automaticamente prevenendo l'usura dei componenti durante la fase di by-pass. Aprendo la pistola, l'idropulitrice riparte automaticamente. Massima tutela della durata della pompa.



• **Total Stop ritardato ed in bassa tensione:**

Per evitare l'accensione e spegnimento istantaneo e multiplo del gruppo motore/pompa all'aprire e chiudere continuamente la pistola, il dispositivo ritarda lo spegnimento di circa 15 secondi dall'ultimo utilizzo dell'idropulitrice. Prevenzione, risparmio energetico, massima sicurezza e durata della pompa.



• **Valvola termica:**

Quando non si utilizza la pistola, la pompa ricircola all'interno la stessa acqua (by-pass) che quindi si riscalda e a lungo andare nuoce alla durata degli anelli di tenuta e delle valvole. Con questo sistema completamente meccanico, la valvola termica controlla la temperatura nella pompa aprendo/chiedendo il circuito di by-pass facendo entrare nuova acqua fresca prima che sia pericoloso per i componenti. Soluzione semplice e senza elettronica.



• **Bassa velocità di rotazione del motore:**

Il motore elettrico trasmette lo stesso numero di giri alla pompa. Con un motore a 4 poli, abbiamo una bassa velocità di rotazione dei componenti (a 1400 RPM nel caso dei 50Hz a 1750 RPM, nel caso dei 60Hz) che si traduce in una soluzione duratura nel tempo.



• **Accumulatore di pressione:**

Alla chiusura della pistola, nel circuito della pompa si crea un colpo d'ariete molto potente. Con questo dispositivo viene smorzata completamente questa forza con enorme beneficio per i componenti della pompa e per il comfort dell'operatore perchè vengono eliminate tutte le vibrazioni.



• **Foam system:** Sistema di generazione schiuma densa mediante l'ausilio di aria compressa.



• **Pompa con testata in ottone nichelato:**

il trattamento di nichelatura conferisce un miglioramento delle caratteristiche di base (maggior durezza e migliorata resistenza agli agenti chimici utilizzati per il lavaggio), riducendo il deterioramento provocato da cavitazione.

ACQUA FREDDA



MAINE

HKA

HA

HNR

HNR XL

HCR

KCR

Indo E

Codice	Modello	Pagina	Pressione d'esercizio (pressione max)	Portata	Potenza assorbita	Giri motore	Raffreddamento ad aria	Raffreddamento ad acqua	Tensione	Temp. entrata max	Serbatoio detergente	Peso con imballo	Imballo	Pezzi per pallet	
			bar (max bar)	l/h	W	RPM			V - Hz	°C	l	Kg	cm	n° (cm x cm)	
<b>IDROPULTRICI AD ACQUA FREDDA - MONOFASE 2 POLI</b>															
8.673.0001	MAINE 1409 XP	16	140 (180)	540	2800	2800	•		230-50	40	1	32,5	60x38 h 72	12(120x80)	
8.669.0006	HKA 1409 XP	17	140 (180)	540	2800	2800	•		230-50	40	1	28	39x39 h 71	18(120x80)	
<b>IDROPULTRICI AD ACQUA FREDDA - MONOFASE 4 POLI</b>															
8.665.0117	HA 1311 LP	18	130 (150)	660	2900	1450	•		230-50	40	7,5	32,5	60x38 h 72	8(120x80)	
8.665.0122	HA 1510 LP	18	150 (160)	600	2900	1450	•		230-50	40	7,5	32,5	60x38 h 72	8(120x80)	
8.671.0013	HNR 1509 LP	19	150 (160)	540	3000	1450	•		230-50	60	2,8	33	76x41 h 75	9(120x80)	
8.654.0136	HCR 1211 LP	23	30÷125	660	3000	1450	•		230-50	60	-	56,5	55x62 h 59	12(120x100)	
<b>IDROPULTRICI AD ACQUA FREDDA - TRIFASE 4 POLI</b>															
8.671.0014	HNR 1713 LP	19	30÷170	780	6000	1450		•	400-50	60	2,8	42	75x40 h 68	6(120x80)	
8.671.0015	HNR 2017 LP	19	30÷200	1000	9400	1450		•	400-50	60	2,8	44	75x40 h 68	6(120x80)	
8.672.0008	HNR XL 2015 LP	20	30÷200	900	7000	1450		•	400-50	60	2,8	65	75x40 h 68	6(120x80)	
8.672.0009	HNR XL 2021 LP	20	30÷200	1260	9400	1450		•	400-50	60	2,8	70	75x40 h 68	6(120x80)	
8.672.0010	HNR XL 2515 LP	20	30÷250	900	9400	1450		•	400-50	60	2,8	70	75x40 h 68	6(120x80)	
0.066.0031	LITE 1510 XP	21	135 (150)	600	2900	2800	•		230-50	40		28	30x50 h 40	20 (120x80)	
0.066.0051	LITE 2W 1510 XP	21	135 (150)	600	2900	2800	•		230-50	40		33	65x57 h 65	6 (120x80)	
0.066.0032	LITE PRO 1510 LP	22	135 (150)	600	2900	1450	•		230-50	40		38	30x50 h 40	20 (120x80)	
0.066.0052	LITE 2W PRO 1510 LP	22	135 (150)	600	2900	1450	•		230-50	40		43	65x57 h 65	6 (120x80)	
8.654.0137	HCR 1515 LP	24	30÷150	900	5000	1450		•	400-50	60	-	56,5	55x62 h 59	12(120x100)	
8.654.0138	HCR 2015 LP	24	30÷200	900	7000	1450		•	400-50	60	-	58	55x62 h 59	12(120x100)	
8.654.0139	HCR 2021 LP	24	30÷200	1260	9400	1450		•	400-50	60	-	60	55x62 h 59	12(120x100)	
8.654.0140	HCR 2515 LP	24	30÷250	900	9400	1450		•	400-50	60	-	60,5	55x62 h 59	12(120x100)	
8.674.0006	KCR 2015 LP	25	30÷200	900	7000	1450		•	400-50	60	4	60	80x60 h 65	6(120x80)	
8.674.0011	KCR 2021 LP	25	30÷200	1260	9400	1450		•	400-50	60	4	62	80x60 h 65	6(120x80)	
8.674.0010	KCR 2515 LP	25	30÷250	900	9400	1450		•	400-50	60	4	62,5	80x60 h 65	6(120x80)	
0.066.0006	INDO 2521 E LP	26	250	1250	10000	1400	•		400-50	40	-	140	135x88 h 115	1(124x84)	
0.066.0007	INDO 3518 E LP	26	350	1080	12000	1400	•		400-50	40	-	145	135x88 h 115	1(124x84)	
0.066.0053	INDO 2030 E LP	26	30÷200	1800	12000	1450	•		400-50	85	-	195	135x88 h 115	1 (130x82)	
0.066.0008	LENA 5015 E LP	27	500	900	15000	1400	•		400-50	40	-	220	135x88 h 115	1(137x84)	







Lena E



Thermic 2W



Thermic 13 HF



Thermic 10 D



Thermic 22 H



Thermic 26 K

Codice	Modello	Pagina	Pressione d'esercizio (pressione max)	Portata	Potenza assorbita	Giri motore	Raffreddamento ad aria	Raffreddamento ad acqua	Tensione	Temp. entrata max	Serbioio detergente	Peso con imballo	Imballo	Pezzi per pallet
			bar (max bar)	l/h	W	RPM			V - Hz	°C	l	Kg	cm	n° (cm x cm)
0.066.0009	LENA 5018 E LP	27	500	1080	15000	1400	•		400 - 50	40	-	260	135x88 h 115	1 (137x84)
0.066.0010	LENA 5021 E LP	27	500	1260	23000	1400	•		400 - 50	40	-	285	135x88 h 115	1 (137x84)
0.066.0055	LENA 2042 E LP	27	30÷200	2520	18500	1450	•		400 - 50	60		230	135x88 h 115	1 (130x82)
0.066.0058	IRTYS 7015 E LP	28	70÷700	900	23000	1450	•		400 - 50	60		235	111x90 h 120	1 (111x90)
<b>IMPIANTI STAZIONARI - MONOFASE 4 POLI</b>														
8.626.0001	MCHPV 1211 LP	29	30÷120	660	3000	1450	•		230 - 50	40	-	44	75x50 h 35	9 (120x80)
<b>IMPIANTI STAZIONARI - TRIFASE 4 POLI</b>														
8.626.0002	MCHPV 1515 LP	29	30÷150	900	5000	1450		•	400 - 50	40	-	45	75x50 h 35	9 (120x80)
8.626.0003	MCHPV 2015 LP	29	30÷200	900	7000	1450		•	400 - 50	40	-	48	75x50 h 35	9 (120x80)
8.626.0004	MCHPV 2021 LP	29	30÷200	1260	9400	1450		•	400 - 50	40	-	60	75x50 h 35	9 (120x80)
<b>IDROPULTRICI AD ACQUA FREDDA CON MOTORE A SCOPPIO</b>														
0.066.0033	THERMIC 2W 9H	30	30÷210	900	9 hp	3400	-	-	-	50	4	48	86x67 h 80	1 (67x86)
0.066.0035	THERMIC 2W 13L	30	30÷290	900	13 hp	3400	-	-	-	54	4	48	86x67 h 80	1 (67x86)
0.066.0034	THERMIC 2W 13H	30	30÷290	900	13 hp	3400	-	-	-	54	4	48	86x67 h 80	1 (67x86)
0.066.0037	THERMIC 2W PRO 13L	31	30÷250	1080	13 hp	1450	-	-	-	40	4	70	86x67 h 80	1 (67x86)
0.066.0036	THERMIC 2W PRO 13H	31	30÷250	1080	13 hp	1450	-	-	-	40	4	70	86x67 h 80	1 (67x86)
8.601.0194	THERMIC 13 HF	32	30÷250	1080	13 hp	1700	-	-	-	40	-	99,5	100x66 h 92	1 (120x80)
8.601.0111	THERMIC 10 D	33	30÷180	1020	10 hp	1600	-	-	-	40	-	95	110x68 h 96	1 (120x80)
0.066.0025	THERMIC 18 3518 BS	34	350	1080	18 hp	1560	-	-	-	40	-	165	130x82 h 120	1 (130x82)
0.066.0011	THERMIC 22 3521 H	34	350	1260	22 hp	1560	-	-	-	40	-	195	130x82 h 120	1 (137x84)
0.066.0012	THERMIC 22 4018 H	34	400	1080	22 hp	1560	-	-	-	40	-	195	130x82 h 120	1 (137x84)
0.066.0013	THERMIC 22 5015 H	34	500	900	22 hp	1560	-	-	-	40	-	195	130x82 h 120	1 (137x84)
0.066.0056	THERMIC 22 2730 H	34	30÷290	1800	22 hp	1560	-	-	-	60	-	195	130x82 h 120	1 (130x82)
0.066.0059	THERMIC 31 7015 BS	35	70÷700	900	31 hp	1560	-	-	-	60	-	320	111x90 h 120	1 (111x90)
0.066.0016	THERMIC 26 3523 K	36	350	1380	26 hp	1450	-	-	-	60	-	263,5	135x88 h 115	1 (137x84)
0.066.0015	THERMIC 26 4020 K	36	400	1200	26 hp	1450	-	-	-	60	-	263,5	135x88 h 115	1 (137x84)
0.066.0014	THERMIC 26 5016 K	36	500	960	26 hp	1450	-	-	-	60	-	263,5	135x88 h 115	1 (137x84)
0.066.0060	THERMIC 26 7013 K	37	70÷700	780	26 hp	1450	-	-	-	60	-	320	145x105 h 130	1 (145x105)



## Maine

T.S. Total Stop

POMPA  
ASSIALE

MPBX1

## DOTAZIONE STANDARD

- 6.001.0107 Pistola M22



- 6.002.0386C Lancia M22 alta/bassa pressione



- 4.618.0220 - Tubo ad alta pressione R1 - 8 m



- Cavo di alimentazione 5 m

## Optional:

- 6.602.0056 Lancia Turbo
- 6.602.0027 Lancia sabbiante

## Caratteristiche tecniche:

- Pompa assiale con testata in ottone a tre pistoni in acciaio e valvola di by-pass incorporata
- Valvole di aspirazione e mandata in acciaio inox
- Aspirazione del detergente integrata con sonda di aspirazione esterna
- Total stop
- Porta accessori
- Supporto tubo ad alta pressione e cavo elettrico
- Maniglia ergonomica.

	Maine 1409 XP
codice	8.673.0001C
pressione d'esercizio/max	140/180 bar
portata	540 l/h
potenza assorbita/tensione	2800 W - 230 V ~ 50 Hz - 1 ph
tipo di motopompa/RPM	MPBX1/2800 RPM
temp. max entrata	40 °C
dimensioni/peso macchina	39x39h71/23 Kg



## HKA

T.S. Total Stop



POMPA  
ASSIALE



MPBX1

## DOTAZIONE STANDARD

- 3.700.0036 Pistola M22 - 3/8.



- 3.701.0027 Lancia M22 alta/bassa pressione



- 3.103.0048 Ugello tipo 035



- 6.602.0056 Lancia ROTOX



- 4.618.0090 - Tubo ad alta pressione R1 - 8 m



- Cavo di alimentazione 5 m

## Optional:

- 6.602.0027 Lancia sabbicante

## Caratteristiche tecniche:

- Pompa assiale con testata in ottone a tre pistoni in acciaio e valvola di by-pass incorporata
- Valvole di aspirazione e mandata in acciaio inox • Serbatoio detergente da 1 lt. integrato per aspirazione indiretta • Total stop • Porta accessori • Avvolgitubo ad alta pressione
- Maniglia ergonomica.

HKA 1409 XP	
codice	8.669.0006
pressione d'esercizio/max	140/180 bar
portata	540 l/h
potenza assorbita/tensione	2800 W - 230 V ~ 50 Hz - 1 ph
tipo di motopompa/RPM	MPBX1 /2800 RPM
temp. max entrata	40 °C
dimensioni/peso macchina	35x40h96/28 Kg

## HA



POMPA IN LINEA



T.S. Total Stop



MP3

## DOTAZIONE STANDARD

- 3.700.0036 Pistola M22 - 3/8.



- 3.701.0027 Lancia M22 alta/bassa pressione



- 3.103.0050 Ugello tipo 045 mod. 1311

- 3.103.0047 Ugello tipo 030 mod. 1510



- 4.618.0049 - Tubo ad alta pressione R1 - 8 m



- Cavo di alimentazione 5 m

## Optional:

- 6.602.0040 Lancia Turbo (1311)
- 6.602.0060 Lancia Turbo (1510)
- 6.602.0027 Lancia sabbiante

## Caratteristiche tecniche:

• Motore elettrico a 4 poli (1450 RPM) con protezione termica • Pompa lineare con testata in ottone a tre pistoni in acciaio ceramicato e valvola di by-pass incorporata • Valvole di aspirazione e mandata in acciaio inox • Serbatoio detergente integrato 7,5 litri per aspirazione indiretta • Regolatore di pressione • Porta accessori • Supporto tubo ad alta pressione • Maniglia ergonomica • Manometro in bagno di glicerina.

	HA 1311 LP	HA 1510 LP
codice	8.665.0117	8.665.0122
pressione d'esercizio/max	130/150 bar	150/160 bar
portata	660 l/h	600 l/h
potenza assorbita/tensione	2900W - 230V~50Hz 1 ph	2900W - 230V~50Hz 1 ph
tipo di motopompa/RPM	MP3/1450 RPM	MP3/1450 RPM
temp. max entrata	40 °C	40 °C
dimensioni/peso macchina	59x37x87cm / 28 Kg	59x37x87cm / 28 Kg

## HNR



POMPA IN LINEA

**T.S.** Total Stop  
mod. 1509 LP

**T.S.** Total Stop 24V  
mod. 1713 LP/2017 LP

mod. 1713 LP/2017 LP

**Ni**  
NICKEL  
PLATING

MP3 Ni

## DOTAZIONE STANDARD

- 3.700.0030 Pistola M22 - 3/8 con attacco girevole



- 3.701.0027 Lancia alta/bassa pressione M22



- 3.103.0052 Ugello 055 (mod. 1713/2017LP)

- 3.103.0047 Ugello 030 (mod. 1509 LP)



- 4.618.0054 Tubo R1 ad alta pressione 10 m (mod. 1713/2017LP)

- 4.618.0053 Tubo R1 ad alta pressione 10 m (mod. 1509 LP)



- Cavo elettrico 5 m

## Optional:

- 6.602.0060 Lancia Turbo (1509)
- 6.602.0041 Lancia Turbo (1713 - 2017)
- 6.602.0027 Lancia sabbiante (1509)
- 6.602.0028 Lancia sabbiante (1713 - 2017)

## Caratteristiche tecniche:

• Motore elettrico 4 poli (1450 RPM) con protezione termica e raffreddamento ad acqua (modelli trifase) • Tre pistoni con rivestimento ceramico, pistoni in ceramica (solo modello 1713) pompa lineare con testata in ottone nichelato con tenute ad alta temperatura e valvola by-pass incorporata • Total Stop ritardato e in bassa tensione (modelli trifase) • Valvole di aspirazione e mandata in acciaio inox • Aspirazione del detergente integrata con serbatoio da 2,8 litri • Regolatore di pressione • Manometro in bagno di glicerina • Avvolgitubo ad alta pressione • Porta accessori • Porta cavo elettrico.

	HNR 1509 LP	HNR 1713 LP	HNR 2017 LP
codice	8.671.0013	8.671.0014	8.671.0015
pressione d'esercizio/max	150/160 bar	170 bar	200 bar
portata	540 l/h	780 l/h	1000 l/h
potenza assorbita/tensione	3000W - 230V~50Hz 1 ph	5200W - 400V~50Hz 3 ph	7500W - 400V~50Hz 3 ph
tipo di motopompa/RPM	MP3 Ni/1450 RPM	MPW3.5 Ni/1450 RPM	MPW3.5 Ni/1450 RPM
temp. max entrata	60 °C	60 °C	60 °C
dimensioni/peso macchina	76x40x75cm / 33 Kg	76x40x75cm / 42 Kg	76x40x75cm / 44 Kg

## HNR XL



POMPA IN LINEA



MPW5 Ni



## DOTAZIONE STANDARD

- 3.700.0030 Gun M22 - 3/8 con attacco girevole



- 3.701.0027 Lancia alta/bassa pressione M22



- 3.103.0050 Ugello 045 (mod. 2015 LP)

- 3.103.0055 Ugello 070 (mod. 2021 LP)

- 3.103.0049 Ugello 040 (mod. 2515 LP)



- 4.618.0143 Tubo ad alta pressione 10 m



- Cavo elettrico 5 m

## Optional:

- 6.602.0040 Lancia Turbo (2015-2515)
- 6.602.0042 Lancia Turbo (2021)
- 6.602.0027 Lancia sabbiante (2015-2515)
- 6.602.0029 Lancia sabbiante (2021)

## Caratteristiche tecniche:

- Motore elettrico 4 poli (1450 RPM) con protezione termica e raffreddamento ad acqua
- Tre pistoni in ceramica, pompa lineare con testata in ottone nichelato con tenute ad alta temperatura e valvola by-pass scorpolata • **Giunto elastico incorporato** per un migliore accoppiamento pompa/motore • Total Stop ritardato e in bassa tensione • Valvole di aspirazione e mandata in acciaio inox • Aspirazione del detergente con serbatoio integrato da 2,8 litri. • Regolatore di pressione • Manometro in bagno di glicerina • Porta accessori
- Supporto per cavo elettrico.

## Su richiesta modello con avvolgitubo

	HNR XL 2015 LP	HNR XL 2021 LP	HNR XL 2515 LP
codice	8.672.0008	8.672.0009	8.672.0010
pressione d'esercizio	200 bar	200 bar	250 bar
portata	900 l/h	1260 l/h	900 l/h
potenza assorbita/tensione	7000W - 400V~50Hz 3ph	9400W - 400V~50Hz 3ph	9400W - 400V~50Hz 3ph
tipo di motopompa/RPM	MPW5 Ni/1450 RPM	MPW5 Ni/1450 RPM	MPW5 Ni/1450 RPM
temp. max entrata	60 °C	60 °C	60 °C
dimensioni/peso macchina	61x40x91 cm / 69 Kg	61x40x91 cm / 70 Kg	61x40x91 cm / 70 Kg

## Lite/Lite 2W

T.S. Total Stop



LITE 2W 1510 XP

## Caratteristiche tecniche:

- Semplicità di trasporto mediante confortevole impugnatura superiore ed appoggio su supporti antivibranti
- Pompa assiale con testata in ottone a tre pistoni in acciaio e valvola by-pass incorporata
- Motore a 2 poli a induzione (2800 giri/min)
- Carrello con ruote Ø 250 mm (modello 2W)
- Valvola di regolazione professionale integrata con eiettore
- Dispositivo EASY START
- Dispositivo Total Stop
- Interruttore rotativo
- Protezione termica del motore

	LITE 1510 XP	LITE 2W 1510 XP
codice	0.066.0031	0.066.0051
pressione d'esercizio	135/150 bar	135/150 bar
portata	600 l/h	600 l/h
potenza assorbita/tensione	2900W - 230V~50Hz 1 ph	2900W - 230V~50Hz 1 ph
tipo di motopompa/RPM	GXR/2800 RPM	GXR/2800 RPM
temp. max entrata	60 °C	60 °C
dimensioni/peso macchina	26x47h37cm/25 Kg	60x43h93 cm/30 Kg

## DOTAZIONE STANDARD

- 6.001.0143 Pistola G1/4" M



- 0.966.0096 Lancia alta/bassa pressione M22



- 0.966.0097 Ugello



- 0.966.0098 Tubo ad alta pressione 10 m



- Cavo elettrico 5 m

## Optional:

- 0.966.0100 Lancia turbo
- 3.555.1134 carrello completo con ruote
- 3.555.1135 kit avvolgitubo (solo modello 2W)



## Lite PRO/Lite 2W PRO

T.S. Total Stop



POMPA IN LINEA



CL3.1

NEW



LITE PRO 1510 LP

LITE 2W PRO 1510 LP

## Caratteristiche tecniche:

• Semplicità di trasporto mediante confortevole impugnatura superiore ed appoggio su supporti antivibranti • Pompa lineare con testata in ottone a tre pistoni in ceramica e valvola by-pass incorporata • Motore a 4 poli a induzione (1450 giri/min) • Carrello con ruote Ø 250 mm (modello 2W) • Valvola di regolazione professionale integrata con eiettore • Dispositivo EASY START • Dispositivo Total Stop • Interruttore rotativo • Protezione termica del motore

## DOTAZIONE STANDARD

- 3.700.0036 Pistola G3/8" M



- 0.966.0094 Lancia alta/bassa pressione M22



- 0.966.0037 Ugello



- 0.966.0099 Tubo ad alta pressione 10 m



- Cavo elettrico 5 m

## Optional:

- 0.966.0100 Lancia turbo
- 3.555.1134 carrello completo con ruote
- 3.555.1135 kit avvolgitubo (solo modello 2W)

	LITE PRO 1510 LP	LITE 2W PRO 1510 LP
codice	0.066.0032	0.066.0052
pressione d'esercizio	135/150 bar	135/150 bar
portata	600 l/h	600 l/h
potenza assorbita/tensione	2900W - 230V~50Hz 1 ph	2900W - 230V~50Hz 1 ph
tipo di motopompa/RPM	CL3.1/1400 RPM	CL3.1/1400 RPM
temp. max entrata	60 °C	60 °C
dimensioni/peso macchina	26x47h37cm/35 Kg	60x43h93 cm/40 Kg



**HCR monofase**

POMPA IN LINEA



T.S. Total Stop



MPW5 Ni

**DOTAZIONE STANDARD**

- 3.700.0030 - Pistola M22 - 3/8 con raccordo girevole.



- 3.701.0027 - Lancia alta/bassa pressione M22



- 3.103.0050 - Ugello 045 (mod. 1211 LP/2015 LP)



- 4.618.0143 - Tubo R2 ad alta pressione 400 bar 10 m



- Cavo di alimentazione 5 m

**Optional:**

- 6.608.0068 Avvolgitubo (tubo non incluso)



- 6.608.0079 **Foam System**

Collegata ad un compressore d'aria e ad una presa elettrica a 1ph, si ottiene una schiuma densa che rimane aggrappata alle parti da pulire

- Lancia Turbo: 6.602.0040 - (mod. 1211-2015-2515)

**Caratteristiche tecniche:**

- Motore elettrico a 4 poli (1450 RPM) con protezione termica e raffreddamento ad acqua
- Pompa con **testata in ottone nichelato** con tenute ad alta temperatura a tre pistoni in ceramica e valvola by-pass scorpolata
- Valvole aspirazione e mandata in acciaio inox
- Regolatore di pressione
- Manometro in bagno di glicerina
- Avvolgitubo (**optional**)
- Telaio portante in acciaio zincato
- Carena in acciaio inox

	HCR 1211 LP
codice	8.654.0136
pressione d'esercizio	125 bar
portata	660 l/h
potenza assorbita/tensione	3000W - 230V~50Hz 1 ph
tipo di motopompa/RPM	MPW5 Ni/1450 RPM
temp. max entrata	60 °C
dimensioni/peso macchina	50x90x83cm / 42 Kg

## HCR trifase



MPWJ5 Ni



## DOTAZIONE STANDARD

- 3.700.0030 - Pistola M22 - 3/8 con raccordo girevole.



- 3.701.0027 - Lancia alta/bassa pressione M22



- 3.103.0052 - Ugello 055 (mod. 1515 LP)

- 3.103.0055 - Ugello 070 (mod. 2021 LP)

- 3.103.0049 - Ugello 040 (mod. 2515 LP)



- 4.618.0143 - Tubo R2 ad alta pressione 400 bar 10 m



- Cavo di alimentazione 5 m



## Optional:

- 6.608.0068 Avvolgitubo (tubo non incluso)



- 6.608.0079 **Foam System**

Collegata ad un compressore d'aria e ad una presa elettrica a 1ph, si ottiene una schiuma densa che rimane aggrappata alle parti da pulire

- Lancia Turbo:  
6.602.0040  
6.602.0041  
6.602.0042

## Caratteristiche tecniche:

- Motore elettrico a 4 poli (1450 RPM) con protezione termica e raffreddamento ad acqua
- Pompa con **testata in ottone nichelato** con tenute ad alta temperatura a tre pistoni in ceramica e valvola by-pass scorpolata
- Giunto elastico incorporato per un migliore accoppiamento pompa/motore
- Total Stop ritardato e in bassa tensione
- Valvole aspirazione e mandata in acciaio inox
- Regolatore di pressione
- Manometro in bagno di glicerina
- Avvolgitubo (**optional**)
- Telaio portante in acciaio zincato
- Carena in acciaio inox



Giunto elastico incorporato per un migliore accoppiamento pompa/motore.

	HCR 1515 LP	HCR 2015 LP	HCR 2021 LP	HCR 2515 LP
codice	8.654.0137	8.654.0138	8.654.0139	8.654.0140
pressione d'esercizio	150 bar	200 bar	200 bar	250 bar
portata	900 l/h	900 l/h	1260 l/h	900 l/h
potenza assorbita/tensione	5000W - 400V~50Hz 3 ph	7000W - 400V~50Hz 3 ph	9400W - 400V~50Hz 3 ph	8500W - 400V~50Hz 3 ph
tipo di motopompa/RPM	MPWJ5 Ni/1450 RPM	MPWJ5 Ni/1450 RPM	MPWJ5 Ni/1450 RPM	MPWJ5 Ni/1450 RPM
temp. max entrata	60 °C	60 °C	60 °C	60 °C
dimensioni/peso macchina	50x90x83cm / 54 Kg	50x90x83cm / 56 Kg	50x90x83cm / 58 Kg	50x90x83cm / 59 Kg

## KCR

## DOTAZIONE STANDARD

**T.S.**  
Total Stop **24V**

WATER  
COOLING

POMPA IN LINEA

1450  
RPM

**Ni**  
NICKEL  
PLATING

**NEW**



MPWJ5 Ni



- 3.700.0030 - Pistola M22 - 3/8 con raccordo girevole.



- 3.701.0027 - Lancia alta/bassa pressione M22



- 3.103.0050 - Ugello 045 (mod. 2015 LP)
- 3.103.0055 - Ugello 070 (mod. 2021 LP)
- 3.103.0049 - Ugello 040 (mod. 2515 LP)



- 4.618.0143 - Tubo R2 ad alta pressione 10 m



- Cavo di alimentazione 5 m

### Optional:

- 0.966.0108 Kit avvolgitubo con tubo R2-5/16" 15 m. incluso per idro KCR 2015-2515
- 0.966.0107 Kit avvolgitubo con tubo R2-3/8" 15 m. incluso per idro KCR 2021
- 6.602.0040 Lancia Turbo (2015-2515)
- 6.602.0042 Lancia Turbo (2021)
- 6.602.0027 Lancia sabbiante (2015-2515)
- 6.602.0029 Lancia sabbiante (2021)

### Caratteristiche tecniche:

- Motore elettrico a 4 poli (1450 RPM) con protezione termica e raffreddamento ad acqua
- Pompa con **testata in ottone nichelato** con tenute ad alta temperatura a tre pistoni in ceramica e valvola by-pass scorporata
- **Giunto elastico incorporato** per un migliore accoppiamento pompa/motore
- Total Stop ritardato e in bassa tensione
- Valvole aspirazione e mandata in acciaio inox
- Regolatore di pressione
- Manometro in bagno di glicerina
- Telaio portante in acciaio
- Carena in acciaio inox



Giunto elastico incorporato per un migliore accoppiamento pompa/motore.

	KCR 2015 LP	KCR 2021 LP	KCR 2515 LP
codice	8.674.0006	8.674.0011	8.674.0010
pressione d'esercizio	200 bar	200 bar	250 bar
portata	900 l/h	1260 l/h	900 l/h
potenza assorbita/tensione	7000W - 400/415V~50Hz 3 ph	9400W - 400/415V~50Hz 3 ph	8500W - 400V~50Hz 3 ph
tipo di motopompa/RPM	MPWJ5 Ni/1450 RPM	MPWJ5 Ni/1450 RPM	MPWJ5 Ni/1450 RPM
temp. max entrata	60 °C	60 °C	60 °C
dimensioni/peso macchina	50x90x83cm/56 Kg	50x90x83cm/58 Kg	50x90x83cm / 59 Kg

## Indo E



POMPA IN LINEA

**T.S.**  
 Total Stop 24V

**PRESSIONE**  
**250/350**  
**bar**

## Caratteristiche tecniche:

- Motore 12-15 hp • Pompa Triplex TW Premium • Struttura robusta ed affidabile con cofani in acciaio inox • Filtro aspirazione in ottone a cartuccia con elevato potere filtrante • Manometro pressione con cassa in inox • Guarnizioni per acqua calda • Motore a 4 poli (1400 giri/min) ampiamente sovradimensionato e protetto da verniciatura • Ruote industriali ø300, ruota posteriore dotata di freno • Valvola regolazione altamente professionale con by-pass esterno
- Accoppiamento motore-pompa con giunto elastico • Total Stop temporizzato • Quadro comandi in bassa tensione • Teleruttore • Protezione del motore con relè termico • Pratico e sicuro alloggiamento degli accessori. • Avvolgitubo con 20 mt. di tubo cod. 0.966.0033 mod. 2521/ cod. 0.966.0034 mod. 3518 (**optional**)

## Versioni 60Hz su richiesta

	Indo 2521 E LP	Indo 3518 E LP	Indo 2030 E LP
codice	0.066.0006	0.066.0007	0.066.0053
pressione d'esercizio	250 bar	350 bar	200 bar
portata	1260 l/h	1080 l/h	1800 l/h
potenza assorbita/tensione	10000W - 400 V~50 Hz 3 ph	12000W - 400 V~50 Hz 3 ph	12000W - 400 V~50 Hz 3 ph
tipo di motopompa/RPM	TW/1450 RPM	TW/1450 RPM	TW/1450 RPM
temp. max entrata	85 °C	85 °C	85 °C
dimensioni/peso macchina	126x74x98cm/125 Kg	126x74x98cm/130 Kg	126x74x98cm/130 Kg

## DOTAZIONE STANDARD



TW

- 0.966.0003 - Pistola ML955 - M22 con attacco rapido (mod.2521/2030)

- 0.966.0004 - Pistola ML955 - M24 con attacco rapido (mod. 3518)



- 0.966.0007 - Lancia SF40 mecline 1200 mm M22 (mod.2521/2030)

- 0.966.0008 - Lancia SF40 mecline 1200 mm M24 (mod. 3518)



- 0.966.0037 Ugello 15° Ø 055 (mod. 2521 LP)

- 0.966.0036 Ugello 15° Ø 040 (mod. 3518 LP)

- 3.103.0206 Ugello 10° (mod. 2030 LP)



- 0.966.0011 - Tubo ad alta pressione 10 m (mod.2521/2030)

- 0.966.0012 - Tubo ad alta pressione 10 m (mod. 3518 LP)



- Cavo di alimentazione 5 m

## Optional:

Lancia turbo

- 0.966.0014 (mod. 2521)
- 0.966.0015 (mod. 3518)

Sonda spurgatubi 25 m.

- 0.966.0020 (mod. 2521)
- 0.966.0021 (mod.3518)

Prolunga tubo ad alta pressione (10 m.)

- 0.966.0024 (mod. 2521)
- 0.966.0025 (mod. 3518)

Lancia sabbiante 500 bar

- 0.966.0028 (mod. 2521)
- 0.966.0029 (mod. 3518)



## Lena E



POMPA IN LINEA



T.V. Thermal Valve



**PRESSIONE  
500 bar**

## Caratteristiche tecniche:

• Robusto telaio in acciaio verniciato • Pannello di rivestimento in acciaio inox • Pratico alloggiamento di pistola e lancia • Filtro aspirazione a cartuccia sovradimensionato, con alto potere filtrante • Ruote industriali Ø 300, ruota posteriore dotata di freno • Motore elettrico (1400 giri/min) 20, 25 e 30 HP con giunto elastico • Pompa triplex TW 500 Premium • Valvola automatica di regolazione con by-pass esterno e ripristino graduale della pressione • Valvola termostatica di protezione da sovratemperatura • Quadro di avviamento (stella triangolo) con comandi in bassa tensione (24V) • Teleruttore e protezione del motore con relè termico • Pulsante di arresto di emergenza • **Contaore** • Avvolgitubo con 20 mt. di tubo cod. 0.966.0035

## Versioni 60Hz su richiesta

	Lena 5015 E LP	Lena 5018 E LP	Lena 5021 E LP	Lena 2042 E LP
codice	0.066.0008	0.066.0009	0.066.0010	0.066.0055
pressione d'esercizio	500 bar	500 bar	500 bar	200 bar
portata	900 l/h	1080 l/h	1260 l/h	2520 l/h
potenza assorbita/tensione	15000W - 380/415V~50Hz 3 ph	18500W - 380/415V~50Hz 3 ph	23000W - 380/415V~50Hz 3 ph	18500W - 380/415V~50Hz 3 ph
tipo di motopompa/RPM	TW500/1400 RPM	TW500/1400 RPM	TW500/1400 RPM	TW/1400 RPM
temp. max entrata	60 °C	60 °C	60 °C	60 °C
dimensioni/peso macchina	118,5x74x100 cm/215 Kg	118,5x74x100 cm/260 Kg	118,5x74x100 cm/285 Kg	118,5x74x100 cm/225 Kg

## DOTAZIONE STANDARD



TW 500

- 0.966.0005  
Pistola ML 960 con attacco rapido M24-M24 (mod.5015/5018/2042)



- 0.966.0006  
Pistola ML 710 con attacco rapido M24-M24 (mod.5021)



- 0.966.0009 - Lancia INOX 1200 mm 500 bar (mod.5015/5018/2042)



- 0.966.0010 - Lancia INOX 1200 mm 500 bar (mod.5021)



- 0.966.0038 Ugello 15° Ø 028 (mod.5015)

- 0.966.0039 Ugello 15° Ø 035 (mod.5018)

- 0.966.0040 Ugello 15° Ø 040 (mod.5021)

- 3.103.0207 Ugello 12° (mod. 2042)



- 0.966.0013 - Tubo ad alta pressione 10 m

- 0.966.0012 - Tubo ad alta pressione 10 m (mod. 2042)



- Cavo di alimentazione 5 m

## Optional:

- Lancia turbo
- 0.966.0016 (mod. 5015)
  - 0.966.0017 (mod. 5018)
  - 0.966.0018 (mod. 5021)

- Sonda spurgatubi 25 m.
- 0.966.0022 (mod. 5015)
  - 0.966.0023 (mod. 5018/5021)

- Prolunga tubo ad alta pressione (20 m.)
- 0.966.0026

- Lancia sabbiante 500 bar
- 0.966.0030 (mod. 5015)
  - 0.966.0031 (mod. 5018/5021)
  - 7.197.0515 Kit abbigliamento

## Irtys 7015



POMPA IN LINEA



T.V. Thermal Valve

NEW



PRESSIONE  
700 bar



TW 700

## DOTAZIONE STANDARD

- 3.749.0529 Pistola RL1100 con lancia



- 3.103.0211 Ugello 020 700 bar



- 3.555.1167 Calza di protezione per pistola



- 3.714.0152 Filtro auto pulente 1"G



- 3.555.1166 Tubo alta pressione con calza di sicurezza 20 m



## Optional:

- 3.714.0154 Ugello turbo
- 3.555.1169 Lancia sabbicante
- 7.197.0516 Kit casco + Grembiule + Guanti protettivi + Stivali protettivi

## Caratteristiche tecniche:

- Robusto telaio verniciato con trattamenti anticorrosivi • Carena in acciaio inox • Pratico alloggiamento di pistola e lancia • Filtro aspirazione autopulente a cartuccia ampiamente sovradimensionato, con alto potere filtrante • Ruote schiumate con mozzo in acciaio ad effetto pneumatico • Motore elettrico (1400 giri/min) 30 HP • Pompa triplex TW 700
- Accoppiamento motore pompa mediante giunto elastico • Manometro in acciaio inox
- Valvola automatica di regolazione con by-pass esterno e ripristino graduale della pressione
- Valvola di sicurezza • Valvola termostatica di protezione da sovratemperatura • Quadro di avviamento stella triangolo con comandi in bassa tensione (24V) • Teleruttore e protezione del motore con relè termico • Pulsante di arresto di emergenza • Contatore
- Uso altamente professionale



	Irtys 7015
codice	0.066.0058
pressione d'esercizio	700/730 bar
portata	900 l/h
potenza assorbita/tensione	23000W - 380/415 V~50 Hz 3 ph
tipo di motopompa/RPM	TW 700/1450 RPM
temp. max entrata	40 °C
dimensioni/peso macchina	100x75x85cm/230 kg



## MCHPV LP



POMPA IN LINEA

1450  
RPMT.S. Total  
Stop

Modello: 1211 LP

T.S. Total  
Stop 24VModelli: 1515 LP  
2015 LP  
2021 LPWATER  
COOLINGModelli: 1515 LP  
2015 LP  
2021 LP

Solo 2021 LP



MPWJ5 Ni

## OPTIONAL

- 6.605.0213 **Per settore alimentare:**  
3.700.0022 pistola + 3.701.0020 lancia inox  
+ 4.618.0058 10mt tubo AP alimentare +  
3.100.0043 + 3.100.0042 adattatore tubo/pistola

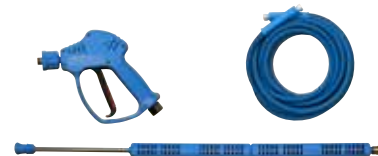

- 6.605.0214 **Per settore industriale:**  
3.700.0030 pistola + 3.701.0027 lancia +  
4.618.0143 + 3.100.0042 10 mt tubo AP



- 3.103.0148 - Ugello 045 (mod. 1211 LP)
- 3.103.0150 - Ugello 060 (mod. 1515 LP)
- 3.103.0148 - Ugello 045 (mod. 2015 LP)
- 3.103.0153 - Ugello 075 (mod. 2021 LP)



- 6.608.0030 - Kit staffe per fissaggio a parete



**Giunto elastico incorporato per un migliore accoppiamento pompa/motore.(modelli trifase)**

## Caratteristiche tecniche:

- Motore elettrico a 4 poli (1450 RPM) con protezione termica e raffreddamento ad acqua (modelli trifase) • Pompa lineare con testata in ottone, a tre pistoni ceramicati (modelli monofase), a tre pistoni in ceramica (modelli trifase), e valvola by-pass scorporata (modelli trifase) valvola by-pass incorporata (modelli monofase) • Giunto elastico incorporato per un migliore accoppiamento pompa/motore (modelli trifase) • Valvole aspirazione e mandata in acciaio inox • Total Stop ritardato e in bassa tensione (modelli trifase) • Regolatore di pressione • Manometro in bagno di glicerina • Accumulatore di pressione (solo modello 2021) • Telaio portante in acciaio zincato • Copertura in plastica • Cavo di alimentazione 5 m. • Aspirazione del detergente integrato con serbatoio • Vaschetta alimentazione.

	MCHPV 1211 LP	MCHPV 1515 LP	MCHPV 2015 LP	MCHPV 2021 LP
codice	8.626.0001	8.626.0002	8.626.0003	8.626.0004
pressione d'esercizio	120 bar	150 bar	200 bar	200 bar
portata	660 l/h	900 l/h	900 l/h	1260 l/h
potenza assorbita/tensione	3000W - 230V~50Hz 1ph	5000W - 400V~50Hz 3ph	7000W - 400V~50Hz 3ph	9400W - 400V~50Hz 3ph
tipo di motopompa/RPM	MP3/1450 RPM	MPWJ5/1450 RPM	MPWJ5/1450 RPM	MPWJ5/1450 RPM
temp. max entrata	40 °C	40 °C	40 °C	40 °C
dimensioni/peso macchina	75x50x35cm/ 42 Kg	75x50x35cm/ 43 Kg	75x50x35cm/ 46 Kg	75x50x35cm/ 58 Kg

## Thermic 2W



POMPA IN LINEA

**T.V.** Thermal Valve

POWERED by  
**HONDA**<sup>TM</sup>  
Solo modello 9H/13 H



CL4.5

### DOTAZIONE STANDARD

- 0.966.0083 Pistola M22



- 0.966.0084 Lancia 700 mm M22 alta/bassa pressione



- 3.103.0197 Ugello (Thermic 2W 9 H)
- 3.103.0196 Ugello (Thermic 2W 13 L) (Thermic 2W 13 H)



- 0.966.0091 Tubo ad alta pressione 10 m



### Optional:

- Kit avvolgitubo cod. 0.966.0062 Tubo incluso (15 m)
- 0.966.0102 Lancia Turbo (Thermic 2W 9 H)
- 0.966.0101 Lancia Turbo (Thermic 2W 13 L/Thermic 2W 13 H)
- 4.618.0012 Tubo di prolunga 10 m
- 4.618.0057 Tubo di prolunga 20 m
- 5.012.0319 Kit di aspirazione acqua con filtro
- 3.555.1161 Tubo R2 20 m + 3.555.0355 innesto

### Caratteristiche tecniche:

• Versioni benzina con motori Honda GX e Loncin • Pompa autoadescante con sistema brevettato Pressure Booster, 3 pistoni in linea in ceramica, testata in ottone e valvola integrata • Serbatoio detergente da 5 Lt con filtro integrato e tappo • Filtro acqua di aspirazione facilmente ispezionabile • Dispositivo di sicurezza Oil-Alert (mancanza olio) per la protezione del motore • Manometro pressione • Grandi ruote pneumatiche Ø 300; facilità di manovra su gradini e terreni sconnessi • Carenatura pompa in acciaio inox su richiesta • Valvola termostatica

	Thermic 2W 9 H	Thermic 2W 13 L	Thermic 2W 13 H
codice	0.066.0033	0.066.0035	0.066.0034
pressione d'esercizio	210 bar	290 bar	290 bar
portata	900 l/h	900 l/h	900 l/h
tipo motore/HP	Honda GX 270/9	Loncin G 390F/13	Honda GX 390/13
RPM	CL 4.5/3400 RPM	CL 4.5/3400 RPM	CL 4.5/3400 RPM
temp. max entrata	60 °C	60 °C	60 °C
dimensioni/peso macchina	85x58x105cm / 48 Kg	85x58x105cm / 51 Kg	85x58x105cm / 51 Kg

## Thermic 2W PRO



POMPA IN LINEA

**T.V.** Thermal Valve

GASOLINE

**POWERED by HONDA™**

Solo modello 13 H



CL5

### DOTAZIONE STANDARD

- 0.966.0083 Pistola M22



- 0.966.0084 Lancia 700 mm M22 alta/bassa pressione



- 3.103.0196 Ugello inox 350 bar 037



- 0.966.0091 Tubo ad alta pressione 10 m



### Optional:

- Kit avvolgitubo cod. 0.966.0107 tubo incluso (15 m)
- 0.966.0082 Lancia Turbo 255 bar
- 4.618.0012 Tubo di prolunga 10 m
- 4.618.0057 Tubo di prolunga 20 m
- 5.012.0319 Kit di aspirazione acqua con filtro

### Caratteristiche tecniche:

- Riduttore di giri (1560 RPM) tra il motore e la pompa
- Pompa autoadescante con sistema brevettato Pressure Booster,
- Valvole di aspirazione e mandata in acciaio inox
- Motore **Honda** GX 390 a benzina verde (Thermic 2W PRO 13 H)
- Motore **Loncin** 13 HP a benzina verde G 390F (Thermic 2W PRO 13 L)
- Serbatoio detergente da 5 lt con filtro integrato e tappo
- Filtro acqua di aspirazione facilmente ispezionabile
- Dispositivo di sicurezza Oil-Alert (mancanza olio) per la protezione del motore
- Grandi ruote pneumatiche Ø 300; facilità di manovra su gradini e terreni sconnessi
- Carenatura pompa in acciaio inox su richiesta
- Regolazione automatica dei giri

	Thermic 2W PRO 13 L	Thermic 2W PRO 13 H
codice	0.066.0037	0.066.0036
pressione d'esercizio/max	250/260 bar	250/260 bar
portata	1080 l/h	1080 l/h
tipo motore/HP	Loncin G 390F/13	Honda GX 390/13
RPM	CL5/1560 RPM	CL5/1560 RPM
temp. max entrata	60 °C	60 °C
dimensioni/peso macchina	85x58x105cm / 65 Kg	85x58x105cm / 65 Kg

## Thermic 13 HF



POMPA IN LINEA

**T.V.** Thermal Valve

**POWERED by HONDA™**

CL5

### DOTAZIONE STANDARD

- 3.700.0030 Pistola M22 - 3/8 con raccordo girevole.



- 3.701.0027 Lancia alta/bassa pressione M22



- 6.602.0040 Lancia Turbo M22



- 3.103.0051 Ugello 050



- 4.618.0143 Tubo R1 ad alta pressione 10 m



### Optional:

- 6.608.0060 Kit avvolgitubo (tubo non incluso)
- 5.012.0319 Kit di aspirazione con filtro (tubo 2m)
- 6.602.0028 Lancia Sabbiante

### Caratteristiche tecniche:

• Pompa lineare con testata in ottone a tre pistoni in ceramica • Riduttore di giri (1500 RPM) tra il motore e la pompa • Regolazione automatica dei giri • By-pass con valvola di sicurezza • Valvole di aspirazione e mandata in acciaio inox • Motore **Honda** GX 390 13 HP a benzina verde • Aspirazione del detergente integrata con sonda di aspirazione esterna • Regolatore di pressione • Manometro in bagno di glicerina • Telaio portante in acciaio con telaio di protezione, aggancio per sollevamento e attacco per avvolgitubo • Ruote pneumatiche gonfiabili • Kit di aspirazione (**optional**) • Kit avvolgitubo (**optional**).

	Thermic 13 HF
codice	8.601.0194
pressione d'esercizio	250 bar
portata	1080 l/h
tipo motore/HP	Honda GX 390/13
tipo di pompa/RPM	CL5/1560 RPM
temp. max entrata	40 °C
dimensioni/peso macchina	100x66x92cm / 65 Kg



## Thermic 10 D



POMPA IN LINEA

**T.V.** Thermal Valve

**LOMBARDINI**  
A KOHLER COMPANY



CL5



### Caratteristiche tecniche:

- Pompa lineare con testata in ottone a tre pistoni in ceramica • Riduttore di giri (1500 RPM) tra il motore e la pompa • Regolazione automatica dei giri • By-pass con valvola di sicurezza
- Accensione elettrica sul quadro, con controllo di funzione motore • Valvole di aspirazione e mandata in acciaio inox • Motore Lombardini diesel 15LD440 (raffreddato ad aria).
- Aspirazione del detergente integrata con sonda di aspirazione esterna • Regolatore di pressione • Manometro in bagno di glicerina • Kit di aspirazione (optional) • Telaio portante in acciaio. • Batteria inclusa.

### DOTAZIONE STANDARD

- 3.700.0030 Pistola M22 - 3/8 con raccordo girevole.



- 3.701.0027 Lancia alta/bassa pressione M22



- 3.103.0053 Ugello 060



- 4.618.0143 Tubo ad alta pressione 10 m



### Optional:

- 5.012.0319 Kit di aspirazione con filtro (tubo 2m)
- 6.602.0041 Lancia Turbo
- 6.602.0028 Lancia Sabbiante



Thermic 10 D	
codice	8.601.0111
pressione d'esercizio	180 bar
portata	1020 l/h
tipo motore/HP	Lombardini 15LD400/10
tipo di pompa/RPM	CL5/1560 RPM
temp. max entrata	40 °C
dimensioni/peso macchina	100x66x92cm / 82 Kg

## Thermic 22 H/18 BS



POMPA IN LINEA

**T.V.** Thermal Valve

**POWERED by HONDA™**

Solo per Thermic 22 H

**PRESSIONE  
350/500  
bar**

### Caratteristiche tecniche:

- Pompa TW, TW 500 bar Premium, con 3 pistoni in ceramica e testata in ottone
- Motore: Briggs & Stratton Vanguard (Thermic 18 BS)/Honda engine GX 690 (Thermic 22 H) • Riduttore di giri (pompa a 1560 rpm) • Avviamento elettrico • Ruote industriali Ø 300, ruota posteriore dotata di freno • Dispositivo di Sicurezza mancanza olio motore (oil-alert) • **Contaore** • Deceleratore automatico per la riduzione del numero di giri in fase di by-pass • Valvola a ripristino graduale della pressione in acciaio inox con EASY-START
- Valvola termostatica • Filtro acqua a cartuccia ispezionabile • Possibilità di aspirare acqua da serbatoio esterno (pompe autoadescenti) • Su richiesta avvolgitubo con 20 mt. di tubo (cod. 0.966.0035)



TW 500

### DOTAZIONE STANDARD

- 0.966.0004 Pistola ML 955 - M24 con attacco rapido (Thermic 18 BS)



- 0.966.0006 Gun ML 710 con attacco rapido M24-M24 (Thermic 22 H)



- 0.966.0008 lancia SF40 mecline 1200 mm M24 (Thermic 18 BS)



- 0.966.0010 Lancia INOX 500 bar L70 1200 mm M24 (Thermic 22 H)



- 0.966.0054 Ugello 045 - (mod. 3518 BS)
- 0.966.0041 Ugello 050 - (mod. 3521 H)
- 0.966.0040 Ugello 040 - (mod. 4018 H)
- 0.966.0038 Ugello 028 - (mod. 5015 H)
- 3.103.0208 Ugello 075 - (mod. 2730 H)



- 0.966.0012 Tubo ad alta pressione 10 m (Thermic 18 BS)

- 0.966.0013 Tubo ad alta pressione 10 m (Thermic 22H)



### Optional:

Lancia turbo

- 0.966.0015 (mod.3518)
- 0.966.0019 (mod.3521)
- 0.966.0018 (mod.4018)
- 0.966.0016 (mod.5015)

Sonda spurgatubi 25 m.

- 0.966.0021 (mod.3518)
- 0.966.0023 (mod.3521/4018)
- 0.966.0022 (mod.5015)

Prolunga tubo ad alta pressione

- 0.966.0025 (mod.3518) 10 m.
- 0.966.0027 (mod.3521) 20 m.
- 0.966.0026 (mod.4018/5015) 20 m.

Lancia sabbiante 500 bar

- 0.966.0029 (mod.3518)
- 0.966.0032 (mod.3521)
- 0.966.0031 (mod.4018)
- 0.966.0030 (mod.5015)

- 7.197.0515 Kit abbigliamento

	Thermic 18 3518 BS	Thermic 22 3521 H	Thermic 22 4018 H	Thermic 22 5015 H	Thermic 22 2730 H
codice	0.066.0025	0.066.0011	0.066.0012	0.066.0013	0.066.0056
pressione d'esercizio	350 bar	350 bar	400 bar	500 bar	270 bar
portata	1080 l/h	1260 l/h	1080 l/h	900 l/h	1800 l/h
tipo motore/HP	B&S Vanguard/18	Honda GX 690/22	Honda GX 690/22	Honda GX 690/22	Honda GX 690/22
tipo di pompa/RPM	TW/1560 RPM	TW/1560 RPM	TW 500/1560 RPM	TW 500/1560 RPM	TW/1560 RPM
temp. max entrata	60 °C	60 °C	60 °C	60 °C	60 °C
dimensioni/peso macchina	118,5x74x102cm/150 Kg	118,5x74x102cm/180 Kg	118,5x74x102cm/180 Kg	118,5x74x102cm/180 Kg	118,5x74x102cm/180 Kg

## Thermic 31 7015 BS



**T.V.** Thermal Valve



**NEW**



**PRESSIONE  
700 bar**

### Caratteristiche tecniche:

- 4 ruote schiumate ø 300 mm con effetto pneumatico
- Motore B&S Vanguard 31 HP
- Pompa triplex TW 700
- Riduttore di giri (con pompa a 1560 rpm)
- Avviamento elettrico
- Dispositivo di Sicurezza mancanza olio motore (oil-alert)
- Regolatore manuale di giri motore
- Valvola a ripristino graduale della pressione in acciaio inox con EASY START
- Manometro in acciaio inox
- Valvola di sicurezza
- Valvola termostatica
- Filtro acqua di grande dimensione in ingresso pompa a cartuccia ispezionabile
- Usualmente professionale



TW 700

### DOTAZIONE STANDARD

- 3.749.0529 Pistola RL1100 con lancia



- 3.103.0211 Ugello 020 700 bar



- 3.555.1167 Calza di protezione per pistola



- 3.714.0152 Filtro auto pulente 1"G



- 3.555.1166 Tubo alta pressione con calza di sicurezza 20 m



### Optional:

- 3.714.0154 Ugello turbo
- 3.555.1169 Lancia sabbicante
- 7.197.0516 Kit casco + Grembiule + Guanti protettivi + Stivali protettivi



Thermic 31 7015 BS	
codice	0.066.0059
pressione d'esercizio	700/730 bar
portata	900 l/h
tipo motore/HP	B&S vanguard/31
tipo di pompa/RPM	TW 700/1560 RPM
temp. max entrata	40 °C
dimensioni/peso macchina	100x82x85cm/300 kg

## Thermic 26 K



POMPA IN LINEA

**T.V.** Thermal Valve



DIESEL

Powered by  
**KOHLER  
DIESEL**



TW 500



**PRESSIONE  
350/500  
bar**

### Caratteristiche tecniche:

- Pompa TW, TW 500 bar Premium, con 3 pistoni in ceramica e testata in ottone
- Motore Kohler KDW1003 raffreddato ad acqua
- Riduttore (con pompa a 1450 rpm)
- Avviamento elettrico
- Dispositivo di Sicurezza mancanza olio motore (oil-alert)
- **Contaore**
- Acceleratore manuale per la riduzione del numero di giri in fase di by-pass
- Valvola a ripristino graduale della pressione in acciaio inox con EASY-START
- Valvola termostatica
- Filtro acqua a cartuccia ispezionabile
- Possibilità di aspirare acqua da serbatoio esterno (pompe autoadescanti)
- Ruote industriali Ø 350
- Su richiesta avvolgitubo con 20 mt. di tubo

### DOTAZIONE STANDARD

- 0.966.0006 - Pistola ML 710 con attacco rapido M24-M24 500 bar



- 0.966.0010 Lancia INOX 500 bar L70 1200 mm M24



- 0.966.0041 Ugello Ø 050 (mod.3523)

- 3.103.0195 Ugello Ø 043 (mod.4020)

- 3.103.0136 Ugello Ø 030 (mod.5016) 500 bar



- 0.966.0013 - Tubo ad alta pressione 10 m M24-M24 500 bar



### Optional:

Lancia turbo con ugello 600 bar

- 0.966.0016 (mod. 5016)
- 0.966.0061 (mod. 4020)
- 0.966.0019 (mod. 3523)

Sonda spurgatubi 25 m.

- 0.966.0022 (mod. 5016)
- 0.966.0023 (mod. 3523/4020)

Prolunga tubo ad alta pressione (20 m.)

- 0.966.0027 (mod. 3523)
- 0.966.0026 (mod. 4020/5016)

Lancia sabbiante 500 bar

- 0.966.0030 (mod. 5016)
- 0.966.0031 (mod. 4020)
- 0.966.0032 (mod. 3523)

- 7.197.0515 Kit abbigliamento
- 7.197.0516 Kit casco + Grembiule + Guanti protettivi + Stivali protettivi

	Thermic 26 3523 K	Thermic 26 4020 K	Thermic 26 5016 K
codice	0.066.0029	0.066.0028	0.066.0027
pressione d'esercizio	350 bar	400 bar	500 bar
portata	1380 l/h	1200 l/h	960 l/h
tipo motore/HP	Kohler 1003 Diesel/26	Kohler 1003 Diesel/26	Kohler 1003 Diesel/26
tipo di pompa/RPM	TW 500/1450 RPM	TW 500/1450 RPM	TW 500/1450 RPM
temp. max entrata	60 °C	60 °C	60 °C
dimensioni/peso macchina	137x85x102 cm/300 Kg	137x85x102 cm/300 Kg	137x85x102 cm/300 Kg



## Thermic 26 7013 K



POMPA IN LINEA

**T.V.** Thermal Valve

**DIESEL**

 Powered by  
**KOHLER  
 DIESEL**
**NEW**

TW 700

**PRESSIONE  
 700 bar**

### Caratteristiche tecniche:

- 4 ruote piene gemellate diametro 350mm • Motore Kohler KDW1003 Diesel raffreddato a liquido (26HP) • Pompe triplex TW 700 • Riduttore di giri (con pompa a 1450 rpm)
- Avviamento elettrico • Dispositivo di Sicurezza mancanza olio motore (oil-alert)
- Contatore • Regolatore manuale di giri motore • Valvola a ripristino graduale della pressione in acciaio inox con EASY START • Manometro in acciaio inox • Valvola di sicurezza • Valvola termostatica • Filtro acqua di grande dimensione in ingresso pompa con cartuccia ispezionabile • Uso altamente professionale

### DOTAZIONE STANDARD

- 3.749.0529 Pistola RL1100 con lancia



- 3.103.0210 Ugello 025 700 bar



- 3.555.1167 Calza di protezione per pistola



- 3.714.0152 Filtro auto pulente 1" G



- 3.555.1166 Tubo alta pressione con calza di sicurezza 20 m



### Optional:

- 3.714.0153 Ugello turbo
- 3.555.1168 Lancia sabbicante
- 7.197.0516 Kit casco + Grembiule + Guanti protettivi + Stivali protettivi



Thermic 26 7013 K	
codice	0.066.0060
pressione d'esercizio	700/730 bar
portata	780 l/h
tipo motore/HP	Kohler KDW1003 diesel/26
tipo di pompa/RPM	TW 700/1450 RPM
temp. max entrata	40 °C
dimensioni/peso macchina	137x85x102cm/300 kg

**L'idropulitrice ad acqua calda è la macchina ideale per rimuovere sporco ostinato o non idrosolubile.**

**Risolve le esigenze di pulizia nei più svariati settori: agrotecnico, alimentare, industriale ed edile.**



**Eccellente per la pulizia di macchinari quali: macchine utensili, motori, trattori e mezzi di trasporto (sporco oleoso); asportazione di residui animali e vegetali (stalle, industria alimentare), pulizia di pesanti attrezzature edili (betoniere, gru, macchine movimento terra ecc...).**

**Nell'industria alimentare svolge un'ottima funzione igienizzante.**

### **Perche l'idropulitrice ad acqua calda?**

È necessario l'utilizzo di una idropulitrice ad acqua calda quando occorre disgregare sporco oleoso o particolarmente tenace, nel minor tempo possibile. L'efficienza di lavaggio dell'acqua calda risulta essere notevolmente superiore all'acqua fredda (fino al 50% in più su determinati tipi di residui), in quanto il calore favorisce lo scioglimento dello sporco. L'incidenza del calore sulla superficie facilita una rapida asciugatura. Utilizzando un' idropulitrice ad acqua calda abbiamo quindi: minor tempo di lavaggio (a parità di sporco), migliore disgregazione dello sporco non idrosolubile, minor tempo di asciugatura e minor quantità di detergente; in sintesi minori costi fissi per la pulizia.

### **La caldaia**

È un riscaldatore a gasolio che aumenta la temperatura dell'acqua che proviene dalla pompa; la differenza tra la temperatura di entrata e quella di uscita viene tecnicamente indicata come Delta T.

La dimensione della caldaia, ovvero della sua superficie di scambio, ovvero della serpentina ed il consumo di gasolio, determinano la potenza termica del bruciatore. A parità di potenza termica, aumentando la portata (la quantità d'acqua da scaldare) il Delta T diminuisce proporzionalmente. Si capisce in questo modo perché idropultrici con portate superiori, hanno bruciatori più potenti: per garantire in ogni condizione la miglior temperatura d'utilizzo. Tutte le nostre caldaie hanno rendimenti termici elevati: prossimi al 90% o superiori. Significa che è elevato il rapporto fra la potenza utile ottenuta (il Delta T impresso all'acqua) ed il consumo di energia (gasolio) per produrre tale potenza.

### **Cosa cambia fra idropultrici con prestazioni simili?**

Oltre la pressione e portata di una macchina, occorre guardare anche gli accessori in dotazione (dimensioni e tipo), alle funzioni accessorie (anticalcare, stop automatico, ecc...) ed alla forma costruttiva (tipi di materiale e tecnologie applicate). Tuttavia, l'aspetto più importante è la resistenza all'usura ed all'utilizzo continuativo di ogni idropultrice, che cresce progressivamente al crescere delle specifiche dei componenti costruttivi o al passare da un modello a quello superiore.

**POMPA ASSIALE**

- **Pompa assiale:**

Il movimento dei (3) pistoni avviene attraverso la rotazione di un piattello inclinato (avanzamento) e molle (rientro). L'asse longitudinale dei pistoni (disposti a 120° l'un l'altro) è coassiale all'asse di rotazione del motore. Costruzione semplice, ci sono pochi particolari in movimento.

**POMPA IN LINEA**

- **Pompa lineare:**

Il movimento dei (3) pistoni avviene attraverso un sistema a bielle ed albero a gomiti. L'asse longitudinale dei pistoni (posti sullo stesso piano od in linea) è perpendicolare all'asse di rotazione del motore. E' più versatile per supportare grandi portate (dai 21 l/min), è migliore l'auto adescamento.



- **Motore raffreddato ad acqua:**

L'acqua che scorre nella serpentina inox intorno al motore, permette uno scambio termico (e quindi un raffreddamento) migliore dell'aria anche in paesi caldi con alimentazione fino a 60° C. Questo permette un abbassamento delle temperature di funzionamento degli organi meccanici del motore e della pompa, garantendo una maggiore affidabilità e durata nel tempo.

**T.S. Total Stop**

- **Total Stop:**

Alla chiusura della pistola, la pompa si arresta automaticamente prevenendo l'usura dei componenti durante la fase di by-pass. Aprendo la pistola, l'idropulitrice riparte automaticamente. Massima tutela della durata della pompa.

**T.S. Total Stop 24V**

- **Total Stop ritardato ed in bassa tensione:**

Per evitare l'accensione e spegnimento istantaneo e multiplo del gruppo motore/pompa all'aprire e chiudere continuamente la pistola, il dispositivo ritarda lo spegnimento di circa 15 secondi dall'ultimo utilizzo dell'idropulitrice. Prevenzione, risparmio energetico, massima sicurezza e durata della pompa.

**T.S. Total Stop 24V**

- **Total Stop ritardato in bassa tensione con spegnimento intelligente:**

Per evitare l'accensione e spegnimento istantaneo e multiplo del gruppo motore/pompa all'aprire e chiudere continuamente la pistola, il dispositivo ritarda lo spegnimento di circa 15 secondi dall'ultimo utilizzo dell'idropulitrice. Nel caso in cui la macchina rimanga inattiva per un periodo superiore ai 20 minuti o ci siano perdite all'interno del circuito di pressione, si spegne automaticamente e completamente: il quadro comandi non rimane in tensione. Prevenzione, risparmio energetico, massima sicurezza e durata della pompa.



- **Bassa velocità di rotazione del motore:**

Il motore elettrico trasmette lo stesso numero di giri alla pompa. Con un motore a 4 poli, abbiamo una bassa velocità di rotazione dei componenti (a 1400 RPM nel caso dei 50Hz a 1750 RPM, nel caso dei 60Hz) che si traduce in una soluzione duratura nel tempo.



- **Accumulatore di pressione:**

Alla chiusura della pistola, nel circuito della pompa si crea un colpo d'ariete molto potente. Con questo dispositivo viene smorzata completamente questa forza con enorme beneficio per i componenti della pompa e per il comfort dell'operatore perché vengono eliminate tutte le vibrazioni.



- **Pompa con testata in ottone nichelato (CW5):**

il trattamento di nichelatura conferisce un miglioramento delle caratteristiche di base (maggior durezza e migliorata resistenza agli agenti chimici utilizzati per il lavaggio), riducendo il deterioramento provocato da cavitazione.



MISSISSIPPI-R



HSR



HLR



HTR

Codice	Modello														
		pag	Pressione d'esercizio (pressione max) bar	Portata l/h	Potenza assorbita W	Giri motore RPM	Tensione V	Temperatura uscita °C	Consumo carburante l/h	Sebbatoio gasolio l	Sebbatoio detergente l	Sebbatoio anticalcare l	Potenza termica kW	Dimensioni imballo cm	Peso imballo Kg
<b>IDROPULTRICI AD ACQUA CALDA - 2 POLI</b>															
8.625.0101	MISSISSIPPI-R 1310 XP	42	30÷130	330÷600	3000	2800	230-50	max 90°	5,6	18	2,5	-	74	113x71x111	103,6
<b>IDROPULTRICI AD ACQUA CALDA - 4 POLI</b>															
8.630.0107	HSR 1509 LP	43	30÷150	345÷540	3000	1450	230-50	max 140°	3,78	16	4,2	-	42	85x69x111	120
8.621.3001	HLR 1211 LP	44	30÷110	345÷660	3000	1450	230-50	max 110°	4,72	18	3	-	58	113x71x111	127
8.621.3002	HLR 1510 LP	44	30÷150	345÷600	3000	1450	230-50	max 110°	4,72	18	3	-	58	113x71x111	127
8.621.3003	HLR 1614 LP	45	30÷160	345÷840	4200	1450	400-50	max 110°	4,72	18	3	-	58	113x71x111	148,5
8.621.1004	HLR 1515 LP	45	30÷150	345÷900	5500	1450	400-50	max 110°	5,6	18	3	-	74	113x71x111	148,5
8.621.1005	HLR 2015 LP	45	30÷200	450÷900	7300	1450	400-50	max 110°	5,6	18	3	-	74	113x71x111	148,5
8.621.1006	HLR 2021 LP	45	30÷200	630÷1260	9700	1450	400-50	max 110°	5,6	18	3	-	74	113x71x111	148,5







HHPV



Thermic 10.1



Thermic 17

Codice	Modello	pag	Pressione d'esercizio (pressione max)	Portata	Potenza assorbita	Giri motore	Tensione	Temperatura uscita	Consumo carburante	Sebbatoio gasolio	Sebbatoio detergente	Sebbatoio anticalcare	Potenza termica	Dimensioni imballo	Peso imballo
			bar	l/h	W	RPM	V	°C	l/h	l	l	l	kW	cm	Kg
8.623.0939	HTR 2015 LP	46	30÷200	450÷900	7300	1450	400-50	max 110°	6.6	22	22	2.4	88	130x78x111	187
8.623.0940	HTR 2021 LP	46	30÷200	630÷1260	9700	1450	400-50	max 110°	6.6	22	22	2.4	88	130x78x111	181,5
8.623.0951	HTR 2515 LP	46	30÷250	450÷900	8700	1450	400-50	max 110°	6.6	22	22	2.4	88	130x78x115	191
<b>IMPIANTI FISSI A CALDO - 4 POLI</b>															
8.624.0603	HHPV 2015 LP	47	30÷200	450÷900	7300	1450	400-50	max 110°	4,72	20	-	-	58	80x120x185	199
8.624.0604	HHPV 2021 LP	47	30÷200	630÷1260	9700	1450	400-50	max 110°	4,72	20	-	-	58	80x120x185	210
<b>IDROPULTRICI AD ACQUA CALDA CON MOTORE A SCOPPIO</b>															
0.066.0062	THERMIC 10.1 HW	48	30÷170	1020	10hp	1650	-	max 110°	4.72	30	-	-	58	68x99x74	160
8.601.0216	THERMIC 17 HW	49	30÷200	1320	17hp	1450	-	max 110°	5.6	40	-	-	74	113x76x85	355



**Mississippi-R****T.S.** Total Stop

**POMPA  
ASSIALE**
**MPBX2****DOTAZIONE STANDARD**

- 3.700.0036 Pistola M22 - 3/8"



- 3.701.0015 Lancia M22 alta/bassa pressione



- 3.103.0047 Ugello 030



- 4.618.0049 Tubo R1 ad alta pressione 8 m



- Cavo di alimentazione 5 m

**Optional:**

- 6.602.0056 Lancia Turbo
- 6.602.0027 Lancia sabbiate

**Caratteristiche tecniche:**

- Pompa assiale con testata in ottone a tre pistoni in acciaio ceramicato e valvola di by-pass incorporata
- Valvole di aspirazione e mandata in acciaio inox
- Caldaia verticale con serpentina in acciaio ad alto rendimento termico
- Regolatore della temperatura
- Pompa del gasolio con valvola by-pass di scarico
- Aspirazione del detergente con serbatoio integrato da 2,5 litri.
- Serbatoio del gasolio 14 litri
- Regolatore di pressione
- Manometro in bagno di glicerina
- Avvolgicavo
- Supporto porta accessori
- Impugnatura ergonomica.

Mississippi-R 1310 XP	
codice	8.625.0101
pressione d'esercizio/max	130/150 bar
portata	600 l/h
potenza assorbita/tensione	3000W - 230V~50Hz 1ph
tipo di motopompa/RPM	MPBX2/2800 RPM
temp. max entrata/uscita	40/90 °C
dimensioni/peso macchina	80x55x83cm/60 Kg

## HSR



POMPA IN LINEA

1450  
RPMT.S.  
Total Stop 24VNi  
NICKEL  
PLATING

MP3 Ni



## DOTAZIONE STANDARD

- 3.700.0030 Pistola M22 - 3/8" con attacco girevole



- 3.701.0015 Lancia M22 alta/bassa pressione



- 3.103.0047 Ugello 030



- 4.618.0143 Tubo R2 ad alta pressione 10 m



- Cavo di alimentazione 5 m

## Optional:

- 6.608.0073 Avvolgitubo con freno (tubo non incluso)
- 6.602.0060 Lancia Turbo
- 6.602.0027 Lancia sabbiante

## Caratteristiche tecniche:

- Motore elettrico 4 poli (1450 RPM) con protezione termica
- Tre pistoni con rivestimento ceramico
- Pompa lineare, **Testata in ottone nichelato** con tenute ad alta temperatura e valvola di by-pass incorporata
- Total Stop ritardato e in bassa tensione
- Valvole di aspirazione e mandata in acciaio inox
- Caldaia verticale con serpentina in acciaio ad alto rendimento termico
- Serbatoio gasolio da 16 litri
- Serbatoio detergente integrato 4,2 litri
- Regolazione della temperatura con sensore ad alta sensibilità in acciaio inox
- Motore ausiliario per bruciatore
- Avvolgitubo con freno (**optional**).

	HSR 1509 IP
codice	8.630.0107
pressione d'esercizio/max	150 bar
portata	540 l/h
potenza assorbita/tensione	3000W-230V~50Hz 1 ph
tipo di motopompa/RPM	MP3.0 Ni/1450 RPM
temp. max entrata/uscita	60/110 °C
dimensioni/peso macchina	85x65x97 cm / 113 Kg

**HLR monofase**

POMPA IN LINEA

**T.S.**  
Total Stop **24V**
**Ni**  
NICKEL  
PLATING

MP3 Ni

**Caratteristiche tecniche:**

- Motore elettrico a 4 poli (1450 RPM) con protezione termica
- Pompa lineare a tre pistoni ceramicati con **testata in ottone nichelato** con tenute ad alta temperatura e valvola di by-pass incorporata
- Total Stop ritardato a bassa tensione
- Valvole aspirazione e mandata in acciaio inox
- Caldaia verticale con serpentina in acciaio ad alto rendimento termico
- Regolazione della temperatura con sonda ad alta sensibilità in acciaio
- Serbatoio detergente integrato (3 litri) per aspirazione indiretta
- Serbatoio del gasolio (18 litri)
- Motore ausiliario per bruciatore
- Telaio in acciaio altamente resistente
- Avvolgitubo con freno (**optional**)

**DOTAZIONE STANDARD**

- 3.700.0030 - Pistola M22 - 3/8 con raccordo girevole.



- 3.701.0015 - Lancia M22 alta/bassa pressione



- 3.103.0050 - Ugello 045 (mod. 1211 LP)

- 3.103.0047 - Ugello 030 (mod. 1510 LP)



- 4.618.0143 - Tubo R2 ad alta pressione 10 m



- Cavo di alimentazione 5 m

**Optional:**

- 6.608.0077 - Avvolgitubo con freno (tubo non incluso)
- 6.602.0040 - Lancia Turbo (1211)
- 6.602.0060 - Lancia Turbo (1510)
- 6.602.0027 Lancia sabbiante

	HLR 1211 LP	HLR 1510 LP
codice	8.621.3001	8.621.3002
pressione d'esercizio/max	110/150 bar	150 bar
portata	660 l/h	600 l/h
potenza assorbita/tensione	3000W - 230V~50Hz 1ph	3000W - 230V~50Hz 1ph
tipo di motopompa/RPM	MP3 Ni/1450 RPM	MP3 Ni/1450 RPM
temp. max entrata/uscita	60/110 °C	60/110 °C
dimensioni/peso macchina	94x65x90cm / 112 Kg	94x65x90cm / 112 Kg



## HLR trifase



POMPA IN LINEA

**T.S.**  
Total Stop 24V

 Modelli:  
1515 LP  
2015 LP  
2021 LP

MPWJ5 Ni



## Caratteristiche tecniche:

- Motore elettrico a 4 poli (1450 RPM) con protezione termica e raffreddamento ad acqua (mod.1515-2015-2021) • Gruppo pompa lineare, **testata in ottone nichelato** con tenute ad alta temperatura a 3 pistoni in ceramica con valvola by-pass (mod. 1515-2015-2021) • Total Stop ritardato a bassa tensione • Valvole aspirazione e mandata in acciaio inox • Caldaia verticale con serpentina in acciaio ad alto rendimento termico • Regolatore della temperatura con sensore in acciaio inox ad alta sensibilità • Serbatoio detergente integrato (3 litri) • Serbatoio del gasolio (18 litri)
- Motore ausiliario per ventilazione caldaia • Telaio in acciaio altamente resistente.



Giunto elastico incorporato per un migliore accoppiamento pompa/motore (mod. 1515-2015-2021)

## DOTAZIONE STANDARD

- 3.700.0030 - Pistola M22 - 3/8 con raccordo girevole.



- 3.701.0015 - Lancia M22 alta/bassa pressione



- 3.103.0048 - Ugello 035 (mod. 1614 LP)

- 3.103.0053 - Ugello 060 (mod. 1515 LP)

- 3.103.0050 - Ugello 045 (mod. 2015 LP)

- 3.103.0055 - Ugello 070 (mod. 2021 LP)



- 4.618.0143 - Tubo R2 ad alta pressione 10 m



- Cavo di alimentazione 5 m

## Optional:

- 6.608.0077 - Awolgitubo con freno (tubo non incluso)
- A richiesta versione con vaschetta
- A richiesta versione con vaschetta e dispositivo anticalcare.
- 3.697.0044 - Anticalcare LC-PRECAL (pz. 4 x 5 lt.)

- Lancia Turbo cod:  
6.602.0060 - (mod. 1614)  
6.602.0041 - (mod. 1515)  
6.602.0040 - (mod. 2015)  
6.602.0042 - (mod. 2021)

	HLR 1614 LP	HLR 1515 LP	HLR 2015 LP	HLR 2021 LP
codice	8.621.3003	8.621.1004	8.621.1005	8.621.1006
pressione d'esercizio	160 bar	150 bar	200 bar	200 bar
portata	840 l/h	900 l/h	900 l/h	1260 l/h
potenza assorbita/tensione	4200W - 400V~50Hz 3ph	5500W - 400V~50Hz 3ph	7300W - 400V~50Hz 3ph	9700W - 400V~50Hz 3 ph
tipo di motopompa/RPM	MP3 Ni/1450 RPM	MPWJ5 Ni/1450 RPM	MPWJ5 Ni/1450 RPM	MPWJ5 Ni/1450 RPM
temp. max entrata/uscita	60/110 °C	60/110 °C	60/110 °C	60/110 °C
dimensioni/peso macchina	94x65x90cm / 109 Kg	94x65x90cm / 127 Kg	94x65x90cm / 129 Kg	94x65x90cm / 131 Kg

## HTR



POMPA IN LINEA

**T.S.**  
Total Stop 24V

**1450**  
RPM

**Ni**  
NICKEL  
PLATING

**WATER**  
COOLING

 Modelli:  
2015 LP  
2021 LP

MPWJ5 Ni

## DOTAZIONE STANDARD

- 3.700.0030 - Pistola M22 - 3/8 con raccordo girevole.



- 3.708.0001 - Lancia 700 mm con attacco M22



- 3.103.0049 - Ugello 040 (mod. 2515 LP)

- 3.103.0050 - Ugello 045 (mod. 2015 LP)

- 3.103.0055 - Ugello 070 (mod. 2021 LP)



- 4.618.0143 - Tubo R2 ad alta pressione 10 m



- Cavo di alimentazione 5 m

## Optional:

- 6.608.0005 - Avvolgitubo con freno (tubo non incluso)

- 3.697.0044 - Anticalcare LC-PRECAL (pz. 4 x 5 lt.)

- Lancia Turbo cod:  
6.602.0040 - (mod. 2015-2515)  
6.602.0042 - (mod. 2021)
- Lancia sabbiante  
6.602.0027 - (mod. 2015-2515)  
6.602.0028 - (mod. 2021)

## Caratteristiche tecniche:

- Motore elettrico a 4 poli (1450 RPM) con protezione termica e raffreddamento ad acqua
- Gruppo pompa lineare con **testata in ottone nichelato** e tenute ad alta temperatura, 3 pistoni in ceramica e valvola by-pass
- Total Stop ritardato a bassa tensione
- Valvole aspirazione e mandata in acciaio inox
- Caldaia verticale con serpentina in acciaio ad alto rendimento termico
- Motore ausiliario per ventilazione caldaia e pompa gasolio con by-pass di scarico
- Regolatore della temperatura con sensore in acciaio inox ad alta sensibilità
- Spia di riserva del gasolio con interruzione di flusso
- Valvola di sicurezza
- Vaschetta di alimentazione acqua con dispositivo anticalcare
- Pannello di controllo con comandi in bassa tensione.
- Aspirazione detergente in alta pressione con serbatoio integrato (22 litri)
- Serbatoio gasolio (22 litri)



Giunto elastico incorporato per un migliore accoppiamento pompa/motore

	HTR 2015 LP	HTR 2021 LP	HTR 2515 LP
codice	8.623.0939	8.623.0940	8.623.0951
pressione d'esercizio	200 bar	200 bar	250 bar
portata	900 l/h	1260 l/h	900 l/h
potenza assorbita/tensione	7300W - 400V~50Hz 3 ph	9700W - 400V~50Hz 3 ph	8700W - 400V~50Hz 3 ph
tipo di motopompa/RPM	MPWJ5 Ni/1450 RPM	MPWJ5 Ni/1450 RPM	MPWJ5 Ni/1450 RPM
temp. max entrata/uscita	60/110 °C	60/110 °C	60/110 °C
dimensioni/peso macchina	125x69x89cm / 169 Kg	125x69x89cm / 171 Kg	125x69x89cm / 173 Kg

## HHPV



POMPA IN LINEA



MPWJ5 Ni

## Caratteristiche tecniche:

- Sono macchine pensate per dare una razionale e conveniente risposta a tutte le esigenze ove sia richiesta l'installazione di un'idropulitrice all'esterno, a servizio di un'area per il lavaggio. Oltre alle normali funzioni di un'idropulitrice professionale, il sistema può essere arricchito da una gamma di accessori per migliorarne la funzionalità in base alle specifiche esigenze.
- Tra di essi evidenziamo il sistema di erogazione separata di detersivi/emollienti tramite specifica lancia di erogazione.
- Motore elettrico a 4 poli (1450 RPM) con protezione termica e raffreddamento ad acqua.
- Pompa con testata in ottone a tre pistoni in ceramica con valvola by-pass.
- Giunto elastico incorporato per un migliore accoppiamento pompa/motore.
- Caldaia verticale con serpentina in acciaio ad alto rendimento termico.
- Pompa dosatrice per detersivo in alta pressione. Struttura in acciaio verniciato.



Giunto elastico incorporato per un migliore accoppiamento pompa/motore

\* 8.624.0632 - 8.624.0634 Con kit isolamento termico, kit controllo fiamma, vaschetta e anticalcare

	HHPV 2015 LP	HHPV 2021 LP
codice	8.624.0603	8.624.0604
pressione d'esercizio	200 bar	200 bar
portata	900 l/h	1260 l/h
potenza assorbita/tensione	7300W - 400V~50Hz 3ph	9700W - 400V~50Hz 3 ph
tipo di motopompa/RPM	MPWJ5/1450 RPM	MPWJ5/1450 RPM
temp. max entrata/uscita	40/110 °C	40/110 °C
dimensioni/peso macchina	76x48x180cm / 190 Kg	76x48x180cm / 192 Kg

## DOTAZIONE STANDARD

- 3.700.0030 - Pistola M22 - 3/8 con raccordo girevole.



- 3.708.0001 - Lancia 700 mm con attacco M22



- 3.103.0050 - Ugello 045 (mod. 2015 LP)

- 3.103.0055 - Ugello 070 (mod. 2021 LP)



- 4.618.0143 - Tubo R2 ad alta pressione 10 m



- Cavo di alimentazione 5 m

## Optional:

- 6.608.0032 - Braccio rotante

- Lancia Turbo cod:  
6.602.0041 - (mod. 2015)  
6.602.0042 - (mod. 2021)

- Lancia sabbicante  
6.602.0028 - (mod. 2015)  
6.602.0029 - (mod. 2021)

## Thermic 10.1 HW



POMPA IN LINEA

**T.V.** Thermal Valve

DIESEL

**NEW**

CL5

### DOTAZIONE STANDARD

- 0.966.0083 Pistola M22 - 3/8 con raccordo girevole.



- 0.966.0084 Lancia M22 alta/bassa pressione



- 3.103.0113 Ugello 25° 060



- 0.966.0086 Tubo ad alta pressione 10 m



- Kit controllo fiamma



- Kit deceleratore RPM



### Optional:

- 0.966.0110 Lancia turbo 255 bar
- 4.618.0012 Tubo prolunga 10 m
- 4.618.0057 Tubo prolunga 20 m
- Lancia sabbiante (su richiesta)
- 3.555.1233 Kit ruote
- 3.555.1234 kit insonorizzazione (su richiesta)
- 0.966.0109 Avvolgitubo con tubo 20m

### Caratteristiche tecniche:

- Idropulitrice professionale ad acqua calda con motore a scoppio per impieghi senza allacciamento alla rete elettrica.
- Motore Yanmar L100V Diesel (raffreddato ad aria).
- Robusto telaio in acciaio con barra per sollevamento verticale e pratici piedini in gomma.
- Avviamento elettrico con batteria inclusa.
- Sistema di allerta mancanza olio motore (oil-alert).
- Deceleratore automatico per la riduzione dei giri in modalità by-pass.
- Riduttore 1560 giri/min tra motore e pompa.
- Pompa autoadescente CL5 Lavor, 3 pistoni in ceramica, testata pompa in ottone e valvola di scarico flangiata
- Serbatoio carburante con galleggiante di livello e filtro di riempimento
- Caldaia verticale in acciaio inox ad alta efficienza a doppia serpentina con copertura esterna in acciaio inox
- Sistema elettronico di regolazione della temperatura con temperatura dell'acqua costante
- Certificata PED 2014/68/CE per operazioni a vapore
- Bruciatore a flussostato
- Valvola di sicurezza
- Protezione termica caldaia
- Kit controllo fiamma

	Thermic 10.1 HW
codice	0.066.0062
pressione d'esercizio	170 bar
portata	1020 l/h
tipo di motore/hp	Yanmar L100V/10
tipo di motopompa/RPM	CL5/1560
temp. max entrata/uscita	60/140 °C
dimensioni/peso macchina	120x73x95cm / 200 Kg



## Thermic 17 HW



POMPA IN LINEA



DIESEL



RW

### DOTAZIONE STANDARD

- 3.700.0030 - Pistola M22 - 3/8 con raccordo girevole.



- 3.708.0001 - Lancia 700 mm con attacco M22



- 3.103.0055 - Ugello 070



- 4.618.0143 - Tubo R2 ad alta pressione 400 bar 10 m



### Optional:

- 6.608.0013 Kit di copertura insonorizzante in acciaio verniciato.



### Caratteristiche tecniche:

- Pompa con testata in ottone a tre pistoni in ceramica con valvola by-pass
- Valvola di by-pass con valvola termica
- Motore a 2 cilindri raffreddato ad acqua con avviamento elettrico
- Generatore di corrente incorporato
- Alternatore ausiliario con trasmissione a cinghia
- Motore diesel Kohler KDW 702
- Trasmissione tra pompa e motore a cinghia (1450 RPM)
- Controllo automatico RPM del motore
- Presa di corrente max 230V - 1,5 kW
- Cruscotto con spie funzionamento motore e arresto automatico in caso di anomalie
- Unico serbatoio gasolio per motore e bruciatore in acciaio ad alta resistenza
- Batteria inclusa.
- sonda esterna per aspirazione detergente

	Thermic 17 HW
codice	8.601.0216
pressione d'esercizio	200 bar
portata	1320 l/h
tipo di motore/hp	KDW 702/15,4
tipo di motopompa/RPM	RW 5530/1450 RPM
temp. max entrata/uscita	40/110 °C
dimensioni/peso macchina	113x75x85cm / 220 Kg

## Ugelli ad alta pressione



Ugello 0°

3.103.0027	ugello alta pressione 0.30
3.103.0037	ugello alta pressione 0.35
3.103.0028	ugello alta pressione 0.40
3.103.0034	ugello alta pressione 0.45
3.103.0029	ugello alta pressione 0.50
3.103.0030	ugello alta pressione 0.55
3.103.0031	ugello alta pressione 0.60
3.103.0025	ugello alta pressione 0.70
3.103.0070	ugello alta pressione 0.75
3.103.0033	ugello alta pressione 0.90



Ugello 15°  
standard

3.103.0047	ugello alta pressione 0.30
3.103.0048	ugello alta pressione 0.35
3.103.0049	ugello alta pressione 0.40
3.103.0050	ugello alta pressione 0.45
3.103.0051	ugello alta pressione 0.50
3.103.0052	ugello alta pressione 0.55
3.103.0053	ugello alta pressione 0.60
3.103.0055	ugello alta pressione 0.70
3.103.0056	ugello alta pressione 0.75
3.103.0058	ugello alta pressione 0.85



Ugello 25°

3.103.0018	ugello alta pressione 0.30
3.103.0020	ugello alta pressione 0.35
3.103.0009	ugello alta pressione 0.40
3.103.0016	ugello alta pressione 0.45
3.103.0017	ugello alta pressione 0.50
3.103.0019	ugello alta pressione 0.55
3.103.0021	ugello alta pressione 0.60
3.103.0067	ugello alta pressione 0.70
3.103.0068	ugello alta pressione 0.75
3.103.0069	ugello alta pressione 0.90



### Testina turbo 280

**Testina turbo max 280 bar:**  
G 1/4" F con corpo in ottone

**Prolunga per testina turbo:**  
1/4" M - 1/4" M codice 3.749.0004  
+ raccordo per pistola M22 codice 4.006.0099

6.608.0040	testina turbo - 0.45
6.608.0069	testina turbo - 0.55
3.749.0467	testina turbo - 0.70



### Testina turbo 350/400

**Testina turbo max 350/400 bar:**  
G 1/4" F con corpo in ottone

### Testina turbo 600

**Testina turbo max 600 bar:**  
G 1/4" F con corpo in acciaio inox

3.714.0053	testina turbo max 350 bar - 0.45
3.714.0054	testina turbo max 350 bar - 0.55
3.714.0020	testina turbo max 400 bar - 0.40
3.714.0055	testina turbo max 400 bar - 0.45
3.714.0056	testina turbo max 400 bar - 0.55
3.714.0057	testina turbo max 600 bar - 0.45
3.714.0058	testina turbo max 600 bar - 0.65

**Prolunga per testina turbo:**  
1/4" M - 1/4" M codice 3.749.0004  
+ raccordo per pistola M22 codice 4.006.0099



### Testina turbo 500 in carburo di tungsteno

**Testina turbo:**  
G 1/4" F con corpo in acciaio inox e convogliatore interno in **carburo di tungsteno ad alta resistenza**

**Prolunga per testina turbo:**  
1/4" M - 1/4" M codice 3.749.0004  
+ raccordo per pistola M22 codice 4.006.0099

3.749.0200	testina turbo max 500 bar - 0.40
3.749.0201	testina turbo max 500 bar - 0.45
3.749.0202	testina turbo max 500 bar - 0.50
3.749.0203	testina turbo max 500 bar - 0.55
3.749.0204	testina turbo max 500 bar - 0.60
3.749.0205	testina turbo max 500 bar - 0.65
3.749.0206	testina turbo max 500 bar - 0.70









## Testine sabbianti

Le **testine sabbianti** max 250 bar, **non** sono comprensive di ugello. Gli ordini dovranno indicare l'ugello richiesto.

Testina sabbiante

3.749.0207	Testina sabbiante - tipo lama
3.749.0208	Testina sabbiante - tipo tondo
3.749.0209	Testina sabbiante - tipo prolungato



Ugelli per testina sabbiante max 250 bar

3.749.0434	ugello 0.40
3.749.0433	ugello 0.45
3.749.0432	ugello 0.50

Prolunga regolabile per sabbatura

3.749.0210	Prolunga regolabile in acciaio Ø 21 - L = 500 mm
------------	---

## Sabbia calibrata per lance sabbianti

Granulometria: 0,4 ÷ 1 mm



**1 pezzo da 5 kg:**  
codice 6.003.0100



Thermic 13H and  
Thermic 17 HW  
in combinazione con il niplo M24  
cod. 3.749.0320



- Testina motorizzata in acciaio inox per la pulizia di cisterne, contenitori e serbatoi
- Copertura orbitale completa degli interni
- Completa di ugelli e trasformatore
- Entrata 1/4 M

### Testina motorizzata

codice	3.749.0196
pressione di esercizio	220 bar
pressione consentita	250 bar
portata di esercizio	1,200 l/h
temperatura nominale	90° C
ingombro diametro min.	Ø 40 mm
tipo di ugelli	2 x M4

## Lancia lavapavimenti

- Lancia lavapavimenti in acciaio inox (ugelli non inclusi)
- Fornita con pistola RL35
- Per il lavaggio di terrazze e pavimentazioni esterne in genere
- Entrata 3/8 M

### Lancia lavapavimenti

codice	6.602.0071
pressione di esercizio	250 bar
pressione consentita	280 bar
portata di esercizio	1,800 l/h
temperatura nominale	82° C
tipo di ugelli	2 x M4

Thermic 13H and  
Thermic 17 HW  
in combinazione con il  
niplo M24 cod. 3.749.0320



## Accessori ad alta pressione



Codice	Descrizione
3.700.0025	Pistola RL 30 3/8" M - 1/4" F (Solo per lance 6.602.0049 - 6.602.0050)
6.602.0049	mm 1700 S. S. 1/4" M - 1/8" F Alta/bassa pressione per pistola 3.700.0025
6.602.0050	mm 1700 S. S. 1/4" M - 1/8" F Lancia con portagello - per pistola 3.700.0025

## Accessori ad alta pressione per l'industria alimentare

Per l'industria alimentare



Codice	Descrizione
3.700.0022	Pistola RL 30 3/8" F - M 24" F
3.701.0020	Lancia con portagello (senza ugello) M24" M - 1/8" F lunghezza mm 1050 INOX
4.618.0058	Tubo ad alta pressione - 10 m - 400 bar 3/8" F - 3/8" F - Ø 3/8" - max 150° C - R2

## Tubo per vapore R2 con manichette Ø 3/8"



Per l'industria alimentare

Codice	Pressione max.			Lunghezza	Ingresso	Uscita	Temperatura max.
	bar	psi	MPa				
4.618.0059	400	5801	40	10	3/8" F	3/8" F	135

## Kit avvolgitubo ad alta pressione da muro



Kit avvolgitubo ad alta pressione da muro (senza tubo) capacità 20 m di tubo A.P. 3/8"

Codice	Descrizione	Entrata	Uscita
6.608.0071	Wall mount hose reel with brackets without hose	3/8" F	3/8" F

## Kit avvolgitubo ad alta pressione da muro



Kit avvolgitubo ad alta pressione da muro (capacità 20 m tubo 5/16")

Codice	Descrizione	Entrata	Uscita
3.749.0508	Kit avvolgitubo ad alta pressione da muro (senza tubo)	3/8" M	3/8" F
3.749.0509	Kit avvolgitubo alta pressione da muro con incluso 20 m di tubo A.P.	3/8" F	3/8" F
3.749.0510	Kit avvolgitubo ad alta pressione INOX da muro (senza tubo)	3/8" M	3/8" F

## Pistola con lancia estensibile telescopica



Per collegare la pistola ad un tubo con attacco da 3/8" servono gli adattatori cod. 6.608.0003 + 3.100.0023

Con innesto per ugello con attacco rapido (senza ugello)



Codice	Pressione			Portata l/m	Lunghezza		Attacco A	Temperatura °C
	bar	psi	MPa		min. mm	max. mm		
3.712.0012	250	3625	25	30	198	549	rapido	150



3.712.0013 | Cintura di sostegno per lancia estensibile



3.712.0016 | Kit lancia curva per lavaggio grondaie



Codice	Descrizione	Foro
3.714.0060	Ugello con attacco rapido in <b>ceramica</b> 15°	035
3.714.0061	Ugello con attacco rapido in <b>ceramica</b> 15°	04
3.714.0062	Ugello con attacco rapido in <b>ceramica</b> 15°	045
3.714.0063	Ugello con attacco rapido in <b>ceramica</b> 15°	05
3.714.0064	Ugello con attacco rapido in <b>ceramica</b> 15°	055

## Lance Inox ad alta pressione



Codice	Descrizione
3.712.0014	Lancia con portaugello 310 bar INOX 900 mm (senza ugello) M22-1/4" F
3.712.0015	Lancia con portaugello 310 bar INOX 1200 mm (senza ugello) M22-1/4" F

## Lance lavapavimenti per pistole con attacco M22

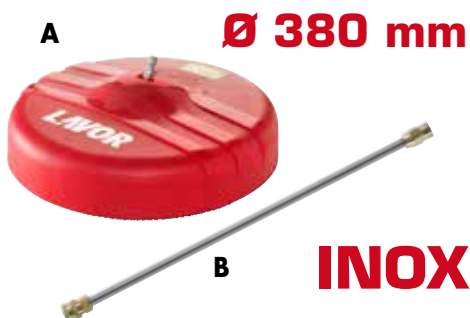

### A - Patio cleaner L 38

Codice	Pressione		Portata		Ingresso	Peso	Temperatura	
	bar	psi	l/h	GPM			°C	°F
3.601.0151	200	1900	680	3	AR1	1,6	60	140

### B - Estensione in acciaio inox

Codice	Ingresso	Uscita	Lunghezza	Peso
6.003.0104	M22x1,5 M	AR1	500 mm	350 g.



## Lance lavapavimenti per pistole con attacco M22

### Patio cleaner 355 x355 mm

Codice	Pressione		Portata		Ingresso	Peso	Temperatura	
	bar	psi	l/h	GPM			°C	°F
3.714.0059	200	1900	900	4	M22	3,62	60	140

## Ugelli spurgatubi



Codice	Descrizione	Attacco	Tipo
3.103.0035	Ugello spurgatubi con fori laterali	3/8" M	0.55
3.103.0106	Ugello spurgatubi stondato	3/8" M	0.55
3.103.0107	Ugello spurgatubi con fori laterali	3/8" F	0.55
3.103.0119	Ugello spurgatubi con fori laterali	1/4" F	0.55

## Spurgatubi con testina



Codice	Lunghezza	Pressione max			Ingresso	Uscita
		bar	psi	MPa		
6.608.0054	10	210	3045	21	M22 - M	Ugello INOX
6.608.0045	20	210	3045	21	M22 - M	Ugello INOX

## Spazzole con attacco M22



**Spazzole fissa e rotante max 250 bar:** mm 700, temperatura max 90° C, con attacco M 22

6.602.0035	Spazzola fissa con con prolunga mm 700
6.602.0036	Spazzola rotante con con prolunga mm 700



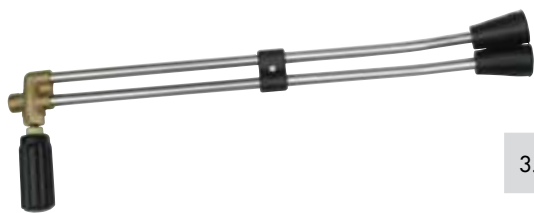

## Lancia doppia

**Lancia doppia con regolatore mm 500 - max 250 bar**  
per pistola M 22 (ugelli 1/8" non inclusi)

3.701.0025 Lancia doppia con regolatore mm 500



## Lancia schiuma

### Lancia schiuma max 250 bar

Lancia schiuma temperatura  
max 90° C.  
Per pistole M 22 max 250 bar

6.602.0003 Lancia schiuma

6.602.0010 Lancia schiuma con serbatoio 1 lt.



## Lancia schiuma con regolazione

### Lancia schiuma con regolazione max 180 bar

Lancia schiuma con regolazione, temperatura max. 60° C  
con attacco M22

6.602.0055 Lancia schiuma



## Lancia schiuma con regolazione

### Lancia schiuma con regolazione e serbatoio incorporato max 180 bar

Lancia schiuma con regolazione, temperatura  
max. 60° C con attacco M22

6.602.0053 Lancia schiuma con serbatoio 1 lt.



### Filtro acqua

Filtro acqua - 3/4 F - 3/4 M  
80 micron

## Filtro acqua 3/4 F - 3/4 M

3.102.0011 Filtro acqua



### Filtro acqua

Filtro acqua - G 1/2 F - G 1/2 F

## Filtro acqua G 1/2 F - G 1/2 F

3.555.0798 Filtro acqua in plastica con filtro cartuccia a rete

3.555.0799 Cartuccia filtro a rete di ricambio



## Anticalcare magnetico 3/4 F - 3/4 M

### Anticalcare magnetico INOX

L'anticalcare magnetico è un metodo che riduce gli effetti negativi causati da un'elevata durezza dell'acqua mediante l'azione di un campo magnetico, offrendosi come un'alternativa non chimica per l'addolcimento dell'acqua.

3.555.0883 Anticalcare magnetico 3/4 F - 3/4 M

## Sanix PRO 7,5/18 M

### DOTAZIONE STANDARD



**Sanix PRO 18 M** Serbatoio carrellato, pompa manuale



**Sanix PRO 7,5** Serbatoio spallabile, pompa elettrica con batteria al Litio

#### Sanix PRO 18 M

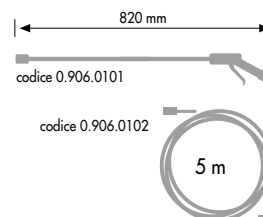

#### Sanix PRO 7,5

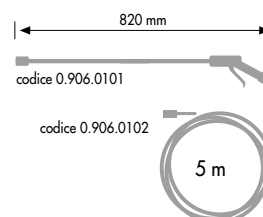

codice 0.906.0103 Kit manutenzione  
 codice 0.906.0104 Batteria al Litio  
 codice 0.906.0105 Kit 3 ugelli

#### Optional Sanix PRO 7,5

codice 0.906.0111 Kit ugello **NEBULIZANTE**

### Caratteristiche tecniche:

Irroratori per trattamenti di sanificazione e igienizzazione.

- Tubo integrato • Lancia telescopica con ugello regolabile MR 1,5 mm

**Modello a batteria Sanix PRO 7,5:** • Prodotti realizzati in Europa, • Pompa ad alta pressione molto silenziosa, • Batteria al litio rimovibile da 12V. • La batteria si ricarica in 1,5 h e ha un'autonomia di circa 4 ore 400 cicli a 3,5 Ah, • La lancia è rinforzata ed è estensibile • 3 ugelli regolabili standard, set di guarnizioni e grasso siliconico, • Gli spallacci sono imbottiti e a norma • Il caricabatteria incluso è 230/240-50/60 Hz ma adatto anche a 120V/60Hz

	SANIX PRO 18 M	SANIX PRO 7,5
codice	0.005.0014	0.005.0011
alimentazione batteria	-	12 V 3,4 Ah Litio
volume contenitore	18 l	7,5 l
pressione di esercizio	4 bar	6 bar
portata	0,30	0,40 ÷ 1,15 l/min max
peso	4,46 Kg	3,35 Kg

**Sanix PRO 14/22****DOTAZIONE STANDARD**

**Sanix PRO 14** Serbatoio a zainetto, pompa elettrica con batteria al Litio

**Sanix PRO 22** Serbatoio carrellato, pompa elettrica con batteria al Litio

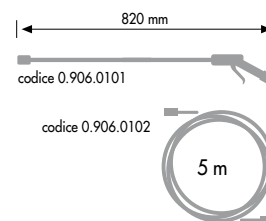

codice 0.906.0103 Kit manutenzione  
 codice 0.906.0104 Batteria al Litio  
 codice 0.906.0105 Kit 3 ugelli

**Optional**

codice 0.906.0111 Kit ugello **NEBULIZANTE**

**Caratteristiche tecniche:**

Irroratori per trattamenti di sanificazione e igienizzazione.

• Tubo integrato • Lancia telescopica con ugello regolabile MR 1,5 mm

- Prodotti realizzati in Europa, • Pompa ad alta pressione molto silenziosa, • Batteria al litio rimovibile da 12V. • La batteria si ricarica in 1,5 h e ha un'autonomia di circa 4 ore 400 cicli a 3,5 Ah, • La lancia è rinforzata ed è estensibile • 3 ugelli regolabili standard, set di guarnizioni e grasso siliconico, • Gli spallacci sono imbottiti e a norma
- Il caricabatteria incluso è 230/240-50/60 Hz ma adatto anche a 120V/60Hz

	SANIX PRO 14	SANIX PRO 22
codice	0.005.0012	0.005.0013
alimentazione batteria	12 V 3,4 Ah Litio	12 V 3,4 Ah Litio
volume contenitore	14 l	22 l
pressione di esercizio	6 bar	6 bar
portata	0,40 ÷ 1,15 l/min max	0,40 ÷ 1,15 l/min max
peso	6,8 Kg	8,2 Kg

**Spray**

**DOTAZIONE STANDARD**



- Pistola con raccordo.
- Lancia con ugello.
- Rubinetto integrato (Spray).
- Tubo speciale prodotti chimici.

**Spray 24**

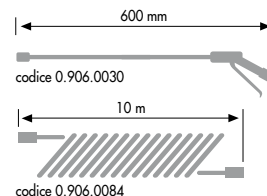

**Spray 50**

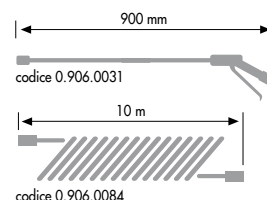

**Caratteristiche tecniche:**

- Nebulizzatori con dotazione completa di lancia, ugello e tubo flessibile
- Indicatore della pressione
- Attacco per carico aria con rubinetto integrato
- Indicatore livello di detergente
- Tappo a tenuta.

	SPRAY NV24	SPRAY NV50
codice	0.006.0002	0.006.0003
volume contenitore/tipo	24 l/verniciato	50 l/verniciato
pressione di esercizio	6 bar	6 bar
valvola di sicurezza	max 8 bar	max 8 bar
indicatore pressione	manometro	manometro
indicatore di livello liquido	a colonna esterna	a colonna esterna
tipo ricarica	pneumatica	pneumatica
regolatore di pressione	manuale	manuale
attacco entrata pistola	1/4" G-F	1/4" G-F
tipo tubo	rilsan a spirale	rilsan a spirale
lunghezza tubo/lancia	10 mt/600 mm	10 mt/900 mm
dimensioni/peso macchina	28x32x75 cm/15 kg	45x42x100 cm/25 kg



## Foamjet

## DOTAZIONE STANDARD



- Pistola con raccordo professionale.
- Lancia con ugello.
- Rubinetto integrato.
- Tubo speciale prodotti chimici.

## Foamjet 24

600 mm

codice 0.906.0035

codice 0.906.0082

10 m

## Foamjet 50

900 mm

codice 0.906.0036

codice 0.906.0082

10 m

## Caratteristiche tecniche:

- Sfruttando una connessione permanente di aria compressa, eroga una schiuma soffice e voluminosa che permane a lungo sulle superfici (piane o a sagoma irregolare), permettendo un'azione profonda e prolungata dell'agente chimico utilizzato. Il prodotto espanso aderisce più facilmente alle superfici da trattare, consentendo inoltre un risparmio di prodotto chimico
- Schiumogeni con dotazione completa di lancia, ugello e tubo flessibile
- Indicatore della pressione
- Attacco per carico aria con rubinetto integrato
- Indicatore livello di detergente
- Tappo a tenuta
- Disponibili a richiesta versioni in acciaio inox o verniciate

	FOAMJET SV24	FOAMJET SX24	FOAMJET SV50	FOAMJET SX50
codice	0.006.0007	0.006.0009	0.006.0008	0.006.0010
volume contenitore/tipo	24 l/verniciato	24 l/inox	50 l/verniciato	50 l/inox
pressione di esercizio	6 bar	6 bar	6 bar	6 bar
valvola di sicurezza	max 8 bar	max 8 bar	max 8 bar	max 8 bar
indicatore pressione	manometro	manometro	manometro	manometro
indicatore di livello liquido	a colonna esterna	a colonna esterna	a colonna esterna	a colonna esterna
tipo ricarica	pneumatica continua	pneumatica continua	pneumatica continua	pneumatica continua
regolatore di pressione	manuale	manuale	manuale	manuale
attacco entrata pistola	1/4" G-F	1/4" G-F	1/4" G-F	1/4" G-F
tipo tubo	rilsan a spirale	rilsan a spirale	rilsan a spirale	rilsan a spirale
lunghezza tubo/lancia	10 mt/600 mm	10 mt/600 mm	10 mt/900 mm	10 mt/900 mm
dimensioni/peso macchina	28x32x75 cm/15 kg	28x32x75 cm/11 kg	45x42x100 cm/25 kg	45x42x102 cm/18 kg

### Potenza, portata d'aria, depressione: quale dato è da tenere in considerazione?

Il valore corretto di valutazione di un aspiratore è l'efficienza aspirante; questa è sua volta la combinazione di diversi valori che sono: portata d'aria, potenza del motore e depressione. La portata d'aria è il volume d'aria aspirato, viene comunemente espressa in litri al secondo, ed è il risultato della velocità media dell'aria, moltiplicata per il diametro del condotto.

La depressione è la forza aspirante (si potrebbe definire come la forza dell'aspiratore per sollevare lo sporco), viene comunemente espressa in kPA oppure in mbar. E' inversamente proporzionale alla portata: maggiore la strozzatura del foro del tubo, minore sarà il volume d'aria aspirato ma maggiore sarà la forza per sollevare lo sporco. La potenza del motore espressa in Watt **non è direttamente proporzionale con l'efficienza d'aspirazione!** Se la costruzione dell'aspiratore non è a regola d'arte, consumo tanta più energia pur senza aver necessariamente le migliori prestazioni. Riassumendo, l'efficienza dell'aspiratore è il rapporto fra la potenza (uguale al prodotto fra pressione e portata) dell'aria d'aspirazione e la potenza impiegata dal motore. Tutta i nostri aspiratori hanno un'efficienza superiore alla media e sono costruiti badando alla sostanza ed al vantaggio per l'utilizzatore.

### Carrello ribaltabile o fisso, quale scegliere?

La scelta del carrello deve sempre essere valutata a seconda del tipo di applicazione. In generale il carrello ribaltabile è più comodo per il recupero di polveri e solidi, in quanto il fusto basculante ne facilita lo svuotamento o il travaso. Il carrello fisso è più comodo per l'aspirazione di liquidi, infatti con la presenza del tubo di scarico, lo svuotamento è celere e parzializzato, evitando lo sforzo del sollevamento di tutto il fusto.

### Quale materiale del fusto è preferibile?

La nostra gamma di aspiratori prevede fusti in materiale plastico (polipropilene o PP) oppure in acciaio inox.



Il fusto in Polipropilene è flessibile, resistente agli urti ed ha un'ottima resistenza ai prodotti chimici. E' indicato quindi nelle applicazioni che prevedono molti spostamenti della macchina o aspirazione di chimici particolarmente aggressivi (ad esempio in combinata con le monospazzole). Il fusto in acciaio inox è più rigido, stabile, resiste meglio all'abrasione meccanica e gode della miglior percezione estetica del prodotto. E' preferibile quindi per utilizzi statici, con materiali abrasivi oppure dov'è esposto al pubblico.



1

MOTOR



2

MOTORS



3

MOTORS

### • Numero di motori:

Indica quanti motori sono presenti nell'aspiratore. L'accensione è indipendente per poter aumentare progressivamente le performance. Il sistema di lavoro (quando più di 1) è in parallelo, quindi aumenta la portata e si mantiene costante la depressione all'aumentare dei motori in moto.



ELECTROSTATIC

PROOF

### • Dispositivo antistatico

Spesso la polvere che sfrega ad alta velocità contro le parti dell'aspiratore, crea un campo magnetico che poi si neutralizza sull'operatore con fastidiose piccole scariche anche attraverso materiale plastico.

Con questo sistema certificato si elimina il fenomeno sulla macchina, garantendo massimo comfort e sicurezza per l'operatore.



### • Sacco filtro raccoglitore

Permette di filtrare, raccogliere e trattenere (con una valvola) lo sporco grossolano senza sporcare il fusto, quando è il momento di sostituirlo.

Si usa solo per residui asciutti, anche in combinazione di altri filtri più fini.



CLOTH FILTER

### • Filtro in panno

La consistenza del tessuto e la forma permettono una semplice pulizia ed il riutilizzo del filtro.

Si usa solo per residui asciutti; in combinazione con il filtro in nylon è possibile lavorare più a lungo senza doverlo pulire.



CARTRIDGE

### • Filtro a cartuccia

La forma a pieghe continue disposte in circolo, permette una maggiore superficie filtrante in uno spazio contenuto.

Più autonomia di lavoro con un filtraggio fine.

Si usa solo per residui asciutti ed è riutilizzabile.



HEPA

### • Filtro a cartuccia HEPA

High Efficiency Particulate Arrestance. Grazie alla particolare conformazione

del materiale filtrante, il filtro Hepa riesce a trattenere impurità delle dimensioni anche di 0,3 micron, con una efficienza del 99,97 %



WASHABLE

### • Filtro a cartuccia lavabile

Unisce tutti i vantaggi del filtro a cartuccia alla praticità dell'utilizzo sia con residui asciutti che liquidi. Si pulisce anche con acqua corrente.



### • Scuoti filtro ad inversione di flusso

Libera il filtro dalla polvere senza doverlo toccare o aprire l'aspiratore; si mantiene in questo modo la massima potenza in aspirazione.



FOAM SYSTEM

• **Foam system:** Sistema di generazione schiuma densa mediante l'ausilio di aria compressa.

**Nomenclatura**

**SP 378F**

Numero di motori

Capacità fusto (litri)

F = Fisso

R = Ribaltabile

P = Plastica

X = Inox



Windy 165 PF



Windy 278 PF



Windy 378 PF



SP 150F



Domus 278 PR

Codice	Modello	Pagina	Tensione	Potenza	Depressione colonna	Portata aria	Capacità fusto	Pressione acustica	Dimensioni imballo L x l x H	Peso imballo	pezzi x pallet
			V - Hz	W/W max	kPa/mmH <sub>2</sub> O	l/s	l	dB (A)	cm	kg	N°
<b>ASPIRAPOLVERI e ASPIRALIQUIDI</b>											
8.263.0002	WINDY 165 PF	66	230V - 50Hz	1200 / 1400	24 / 2400	65 l/s	65 l	79 dB (A)	75x60x103	30,5	4
8.247.0002	WINDY 278 PF	67	230V - 50Hz	2000 / 2400	22 / 2200	130 l/s	78 l	79 dB (A)	75x60x103	26	4
8.256.0002	WINDY 378 PF	68	230V - 50Hz	3000 / 3600	22 / 2200	195 l/s	78 l	79 dB (A)	75x60x103	30,5	4
8.215.0518	SP 150F	69	230V - 50Hz	1200/1400	24/2400	54 l/s	50 l	71 dB (A)	64x54x92	21	4
8.215.0517	LX 150F	69	230V - 50Hz	1200/1400	24/2400	54 l/s	50 l	71 dB (A)	64x54x92	21	4
8.216.0516	SP 278F	70	230V - 50Hz	2000/2400	24/2400	108 l/s	78 l	74 dB (A)	75x60x103	30	4
8.216.0515	LX 278F	70	230V - 50Hz	2000/2400	24/2400	108 l/s	78 l	74 dB (A)	75x60x103	30	4







SP 278F



SP 378F



Taurus 378 PR



Jupiter



Windy IE Foam

Codice	Modello	Pagina	Tensione	Potenza	Depressione colonna	Portata aria	Capacità fusto	Pressione acustica	Dimensioni imballo L x l x H	Peso imballo	pezzi X pallet
			V - Hz	W/W max	kPa/mmH <sub>2</sub> O	l/s	l	dB (A)	cm	kg	N°
8.213.0509	DOMUS 278 PR	71	230V - 50Hz	2000/2400	24/2400	108 l/s	78 l	79 dB (A)	75x60x103	30	4
8.217.0513	SP 378F	72	230V - 50Hz	3000/3600	24/2400	162 l/s	78 l	76 dB (A)	75x60x103	31	4
8.217.0512	LX 378F	72	230V - 50Hz	3000/3600	24/2400	162 l/s	78 l	76 dB (A)	75x60x103	31	4
8.212.0508	TAURUS 378 PR	73	230V - 50Hz	3000/3600	22/2240	162 l/s	78 l	76 dB (A)	75x60x103	32,5	4
<b>ASPIRAPOLVERI e ASPIRALIQUIDI CON INIEZIONE/ESTRAZIONE</b>											
0.065.0001	JUPITER	75	230V - 50Hz	1100	23 / 2300	50 l/s	6,5 l	70 dB (A)	55x35x64	14	12
8.239.0017	WINDY IE FOAM	76	230V - 50Hz	2000/2400	22/2400	130 l/s	65 l	79 dB (A)	64x54x104	26,5	4



## Windy 165 PF



### Caratteristiche tecniche:

• Motore ad alta efficienza • Sistema aspirante con raffreddamento by-pass • Fusto in polipropilene antiurto • Ganci di chiusura professionali • Carrello antiurto • Valvola a galleggiante • Filtro panno • Cavo di alimentazione 7,5 m • Appoggio della testata antiribaltamento (utile durante la pulizia del filtro) • Ruote antitraccia • Accessori Ø 40

Windy 165 PF	
codice	8.263.0002
alimentazione	220-240V ~ 50-60Hz
n° motori - potenza (max)	1 - 1200 (1400) W Motore ad alta efficienza
depressione aspirazione	24 kPa/2400 mmH <sub>2</sub> O
portata aria	65 l/s
volume totale/polvere/liquidi	65 l./30 l./40 l.
dimensioni/peso	44x46x96 cm/11 kg

### DOTAZIONE STANDARD

• 5.209.0021 Tubo 2,5 m



• 6.205.0126



• 3.754.0048



• 3.754.0049



• 3.754.0185



• 3.754.0169



• 3.754.0247



• 3.752.0175



• 6.205.0151 Filtro panno



• Cavo di alimentazione 7,5 m

### Optional:

- 5.212.0022 Kit 10 filtri raccoglitori in carta
- 5.212.0094 Filtro Nylon
- 5.212.0157 Filtro Cartridge
- 5.212.0158 Filtro cartuccia HEPA
- 5.212.0155 Filtro cartuccia lavabile

**Windy 278 PF****DOTAZIONE STANDARD**

- 5.209.0021 tubo 2,5 m



- 6.205.0126



- 3.754.0048



- 3.754.0049



- 3.754.0083



- 3.754.0084



- 3.754.0085



- 5.509.2176 Filtro panno



- Cavo di alimentazione 7,5 m

**Optional:**

- 5.212.0022 Kit 10 filtri raccoglitori in carta
- 5.509.1405 Filtro panno per polvere fine
- 5.212.0093 Prefiltro Nylon
- 5.212.0021 Filtro cartuccia lavabile
- 5.212.0034 Filtro cartuccia Hepa

**Caratteristiche tecniche:**

- 2 motori ad alta efficienza • Sistema aspirante con raffreddamento by-pass • Sistema di pulizia del filtro • Fusto in polipropilene antiurto • Carrello antiurto • Valvola a galleggiante • Filtro panno • Cavo di alimentazione 7,5 m • Ruote antitraccia
- Accessori Ø 40. • Tubo di scarico serbatoio

Windy 278 PF	
codice	8.247.0002
alimentazione	220-240V ~ 50-60Hz
n° motori - potenza (max)	2 - 2000 (2400) W Motori ad alta efficienza
depressione aspirazione	22 kPa/2200 mmH <sub>2</sub> O
portata aria	130 l/s
volume totale/polvere/liquidi	78 l./35 l./48 l.
dimensioni/peso	62x51x96 cm/21,5 kg

## Windy 378 PF



### DOTAZIONE STANDARD

- 5.209.0021 tubo 2,5 m 

---

- 6.205.0126 

---

- 3.754.0048 

---

- 3.754.0049 

---

- 3.754.0083  400 mm

---

- 3.754.0084 

---

- 3.754.0085 

---

- 5.509.2176 Filtro panno 

---

- Cavo di alimentazione 7,5 m

### Optional:

- 5.212.0022 Kit 10 filtri raccoglitori in carta
- 5.509.1405 Filtro panno per polvere fine
- 5.212.0093 Prefiltro Nylon
- 5.212.0021 Filtro cartuccia lavabile
- 5.212.0034 Filtro cartuccia Hepa

### Caratteristiche tecniche:

- 3 motori ad alta efficienza • Sistema aspirante con raffreddamento by-pass • Sistema di pulizia del filtro • Fusto in polipropilene antiurto • Carrello antiurto • Valvola a galleggiante • Filtro panno • Cavo di alimentazione 7,5 m • Ruote antitraccia
- Accessori Ø 40. • Tubo di scarico serbatoio

Windy 378 PF	
codice	8.256.0002
alimentazione	220-240V ~ 50-60Hz
n° motori - potenza (max)	3 - 3000 (3600) W Motori ad alta efficienza
depressione aspirazione	22 kPa/2200 mmH <sub>2</sub> O
portata aria	195 l/s
volume totale/polvere/liquidi	78 l./35 l./48 l.
dimensioni/peso	62x51x99 cm/23,5 kg



**SP 150F/LX 150F**











**Caratteristiche tecniche:**

• Motore bistadio silenziato • Sistema aspirante con raffreddamento by-pass • Fusto in polipropilene antiurto (modello SP) • Fusto in acciaio inox (modello LX) • Ganci di chiusura professionali • Carrello antiurto • Valvola a galleggiante • Filtro panno • Cavo di alimentazione 7 m • Appoggio della testata antiribaltamento (utile durante la pulizia del filtro) • Ruote antitraccia • Accessori Ø 40

	SP 150F	LX 150F
codice	8.215.0518	8.215.0517
alimentazione	220-240V ~ 50-60Hz	220-240V ~ 50-60Hz
n° motori - potenza (max)	1 - 1200 (1400) W silenziato, bistadio	1 - 1200 (1400) W silenziato, bistadio
depressione aspirazione	24 kPa/2400 mmH <sub>2</sub> O	24 kPa/2400 mmH <sub>2</sub> O
portata aria	54 l/s	54 l/s
volume totale/polvere/liquidi	50 l./21 l./35 l.	50 l./21 l./35 l.
dimensioni/peso	45x45x85 cm/13,5 kg	45x45x85 cm/14,5 kg

**DOTAZIONE STANDARD**

- 5.209.0021 Tubo 2,5 m 
- 6.205.0126 
- 3.754.0048 
- 3.754.0049 
- 3.754.0185 300 mm 
- 3.754.0169 
- 3.754.0247 
- 6.205.0011 
- 6.205.0008 Filtro panno 
- Cavo di alimentazione 7 m

**Optional:**

- 5.212.0022 Kit 10 filtri raccoglitori in carta
- 5.212.0094 Prefiltro Nylon
- 5.212.0160 Filtro lavabile
- 5.212.0161 Filtro Cartridge
- 5.212.0162 Filtro HEPA

**SP 278F/LX 278F**



**Caratteristiche tecniche:**

- 2 motori bistadio silenziosi • Sistema aspirante con raffreddamento by-pass • Fusto in polipropilene antiurto (modello SP) • Fusto in acciaio inox (modello LX) • Ganci di chiusura professionali • Tubo di scarico serbatoio • Carrello antiurto • Valvola a galleggiante
- Filtro panno • Cavo di alimentazione 7 m • Appoggio della testata antiribaltamento (utile durante la pulizia del filtro) • Ruote antitraccia • Accessori Ø 40

	SP 278F	LX 278F
codice	8.216.0516	8.216.0515
alimentazione	220-240V ~ 50-60Hz	220-240V ~ 50-60Hz
n° motori - potenza (max)	2 - 2000 (2400) W silenzioso, bistadio	2 - 2000 (2400) W silenzioso, bistadio
depressione aspirazione	24 kPa/2400 mmH <sub>2</sub> O	24 kPa/2400 mmH <sub>2</sub> O
portata aria	108 l/s	108 l/s
volume totale/polvere/liquidi	78 l./35 l./48 l.	78 l./35 l./48 l.
dimensioni/peso	62x51x96 cm/16,5 kg	62x51x96 cm/21 kg

**DOTAZIONE STANDARD**

- 5.209.0021 Tubo 2,5 m 
- 6.205.0126 
- 3.754.0048 
- 3.754.0049 
- 3.754.0083 400 mm 
- 3.754.0084 
- 3.754.0246 
- 5.509.0039 Filtro panno 
- Cavo di alimentazione 7 m

**Optional:**

- 5.212.0022 Kit 10 filtri raccoglitori in carta
- 5.509.1405 Filtro panno per polvere fine
- 5.212.0093 Prefiltro Nylon
- 5.212.0021 Filtro lavabile
- 5.212.0034 Filtro HEPA

**Domus 278 PR****Caratteristiche tecniche:**

- 2 motori bistadio silenziosi • Sistema aspirante con raffreddamento by-pass • Fusto in polipropilene antiurto • Ganci di chiusura professionali • Sistema svuotamento a bascula • Fusto asportabile dalla base • Carrello antiurto • Valvola a galleggiante • Filtro panno • Cavo di alimentazione 10 m • Appoggio della testata antiribaltamento (utile durante la pulizia del filtro) • Porta cavo elettrico • Ruote antitraccia • Accessori Ø 40

	Domus 278 PR
codice	8.213.0509
alimentazione	220-240V ~ 50-60Hz
n° motori - potenza (max)	2 - 2000 (2400) W silenzioso, bistadio
depressione aspirazione	22 kPa/2240 mmH <sub>2</sub> O
portata aria	108 l/s
volume totale/polvere/liquidi	78 l./35 l./48 l.
dimensioni/peso	62x51x99 cm / 28,5 kg

**€ 552,00**

**DOTAZIONE STANDARD**

- 5.209.0021 Tubo 2,5 m 
- 6.205.0126 
- 3.754.0048 
- 3.754.0049 
- 3.754.0083  400 mm
- 3.754.0084 
- 3.754.0085 
- 5.509.0039 Filtro panno 
- Cavo di alimentazione 10 m

**Optional:**

- 5.212.0022 Kit 10 filtri raccoglitori in carta
- 5.509.1405 Filtro panno per polvere fine
- 5.212.0093 Prefiltro Nylon
- 5.212.0021 Filtro lavabile
- 5.212.0034 Filtro HEPA

## SP 378F/LX 378F



### Caratteristiche tecniche:

• 3 motori bistadio silenziosi • Sistema aspirante con raffreddamento by-pass • Fusto in polipropilene antiurto (modello SP) • Fusto in acciaio inox (modello LX) • Ganci di chiusura professionali • Tubo di scarico serbatoio • Carrello antiurto • Valvola a galleggiante • Filtro panno • Cavo di alimentazione 7 m • Appoggio della testata antiribaltamento (utile durante la pulizia del filtro) • Ruote antitraccia • Accessori Ø 40

	SP 378F	LX 378F
codice	8.217.0513	8.217.0512
alimentazione	220-240V ~ 50-60Hz	220-240V ~ 50-60Hz
n° motori - potenza (max)	3 - 3000 (3600) W silenzioso, bistadio	3 - 3000 (3600) W silenzioso, bistadio
depressione aspirazione	24 kPa/2400 mmH <sub>2</sub> O	24 kPa/2400 mmH <sub>2</sub> O
portata aria	162 l/s	162 l/s
volume totale/polvere/liquidi	78 l./35 l./48 l.	78 l./35 l./48 l.
dimensioni/peso	62x51x96 cm/25 kg	62x51x96 cm/31 kg

### DOTAZIONE STANDARD

- 5.209.0021 Tubo 2,5 m 
- 6.205.0126 
- 3.754.0048 
- 3.754.0049 
- 3.754.0083  400 mm
- 3.754.0084 
- 3.754.0246 
- 5.509.0039 Filtro panno 
- Cavo di alimentazione 7 m

### Optional:

- 5.212.0022 Kit 10 filtri raccoglitori in carta
- 5.509.1405 Filtro panno per polvere fine
- 5.212.0093 Prefiltro Nylon
- 5.212.0021 Filtro lavabile
- 5.212.0034 Filtro HEPA



**Taurus 378 PR**











**Caratteristiche tecniche:**

- 3 motori bistadio silenzianti • Sistema aspirante con raffreddamento by-pass • Fusto in polipropilene antiurto • Ganci di chiusura professionali • Sistema svuotamento a bascula
- Fusto asportabile dalla base • Carrello antiurto • Valvola a galleggiante • Filtro panno
- Cavo di alimentazione 10 m • Appoggio della testata antiribaltamento (utile durante la pulizia del filtro) • Porta cavo elettrico • Ruote antitraccia • Accessori Ø 40

Taurus 378 PR	
codice	8.212.0508
alimentazione	220-240V ~ 50-60Hz
n° motori - potenza (max)	3 - 3000 (3600) W silenzianti, bistadio
depressione aspirazione	22 kPa/2240 mmH <sub>2</sub> O
portata aria	162 l/s
volume totale/polvere/liquidi	78 l./35 l./48 l.
dimensioni/peso	62x51x99 cm / 29,5 kg

**DOTAZIONE STANDARD**

- 5.209.0021 Tubo 2,5 m 
- 6.205.0126 
- 3.754.0048 
- 3.754.0049 
- 3.754.0083  400 mm
- 3.754.0084 
- 3.754.0085 
- 5.509.0039 Filtro panno 
- Cavo di alimentazione 10 m

**Optional:**

- 5.212.0022 Kit 10 filtri raccoglitori in carta
- 5.509.1405 Filtro panno per polvere fine
- 5.212.0093 Prefiltro Nylon
- 5.212.0021 Filtro lavabile
- 5.212.0034 Filtro HEPA

## Aspirapolvere aspiraliquidi lavamoquettes



L'aspiraliquidi lavamoquette Jupiter e l'aspirapolvere, aspiraliquidi lavamoquette professionale con funzione iniezione/estrazione Windy foam sono la soluzione per la pulizia efficace di qualsiasi tipo di tappeto, moquette o imbottito!

Macchine dotate di fusti in acciaio inox da 65 litri, con 1 o 2 motori ad alta efficienza, pompe detergente da 15 bar per assicurare sempre il giusto flusso di soluzione detergente erogata.

Fornito con una gamma completa di accessori in grado di soddisfare ogni esigenza di pulizia di articoli con rivestimento in tessuto: sedili e tappetini auto, divani, tende, sedie, tappeti, stuoie, moquettes ecc...

Indicati per i settori HO-RE-CA, Automotive e Industriale, questi prodotti si adattano perfettamente alle esigenze di pulizia di ciascun cliente.



### Optional: detergente TEXIL per tessuti

3.601.0052	8013298010158	Detergente TEXIL confezione da 2 litri
0.010.0031	8013298010158	Detergente TEXIL confezione di 12 confezioni da 2 litri

## Jupiter



## Caratteristiche tecniche:

- Macchina estrazione iniezione con serbatoio antischiuma integrato
- Ideale per la pulizia di tappeti, moquette e imbottiture di poltrone in uffici, studi, case
- Ideale per la pulizia dei sedili e degli interni auto.
- Serbatoio acqua pulita ed acqua di recupero di 6,5 litri con coperchio trasparente per tenere sempre sotto controllo i livelli, estraibili singolarmente per una comodità di riempimento e pulizia dopo l'utilizzo
- Funzione iniezione e quella di aspirazione sono attivabili singolarmente
- Funzione iniezione attivabile direttamente dall'impugnatura
- Cavo di alimentazione 7,5 m che garantisce un ampio raggio d'azione
- Grandi ruote gommate antitraccia
- Serbatoio anti-schiuma integrato per utilizzare la macchina con tutti i tipi di detergente e per la massima protezione del motore di aspirazione.

## DOTAZIONE STANDARD

- 0.965.0003 Tubo 2,5 m



- 0.965.0004 - 2X



- 0.965.0001



- 0.965.0002



- Cavo di alimentazione 7,5 m



	Jupiter
codice	0.065.0001
alimentazione	220-240V ~ 50-60Hz
n° motori - potenza (max)	1 - 1100 (1400) W
depressione aspirazione	23 kPa/2300 mmH <sub>2</sub> O
portata aria	50 l/s
volume totale/polvere/liquidi	6,5 l./5 l./6 l.
dimensioni/peso	55 x 35 x 63,5 cm/13 kg

## Windy IE Foam



### Caratteristiche tecniche:

- 2 motori silenziati ad alta efficienza
- Sistema aspirante con raffreddamento by-pass
- Fusto in acciaio inox
- Iniezione detergente (48W – 1 l/m – 15 bar)
- Ganci di chiusura in acciaio
- Sistema antielettrostaticità
- Serbatoio detergente 12 litri
- Carrello antiurto
- Galleggiante di sicurezza
- Filtro cartuccia lavabile
- Cavo di alimentazione 7,5 m
- Ruote antitraccia
- Accessori Ø 40
- Dotato di attacco per l'aria compressa e manometro regolatore di pressione per eseguire la pulizia con schiuma
- Sistema di pulizia del filtro.

**Requisiti minimi aria compressa in ingresso: pressione 6 bar, portata 250 lt/min.**

Windy IE Foam	
codice	8.239.0017
alimentazione	220-240V ~ 50-60Hz
n° motori - potenza (max)	2 - 2000 (2400) W silenziato ad alta efficienza
depressione aspirazione	22 kPa/2200 mmH <sub>2</sub> O
portata aria	130 l/s
volume totale/polvere/liquidi	65 l./30 l./40 l.
dimensioni/peso	44x46x96 cm / 24 kg

### DOTAZIONE STANDARD

- 6.205.0129  
Tubo flex 2,5 m



- 6.205.0197  
Kit accessorio tappeti

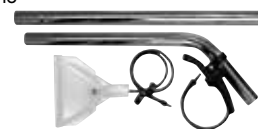

- 5.209.0205 Bocchetta iniezione/estrazione



- 6.402.0108 Spazzola fissa



- 6.402.0109 Lancia per detergente

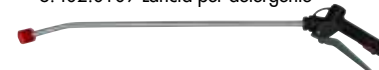

- 5.211.0102 2 x Tubo detergente per lancia 3,5 m



- 5.212.0141 Filtro lavabile



- 3.754.0048 Lancia piatta



- 3.697.0072 LC prefoam - abbattitore di schiuma

### Optional:

- 5.212.0022 - Kit 10 filtri raccoglitori in carta
- 5.209.0177 - Filtro in panno per polveri fini
- 5.212.0093 - Filtro in nylon
- 0.110.0020 - Sistema antischiuma
- 3.697.0036 - Antischiuma per fusto di raccolta
- 3.697.0058 (4x5 kg) Detergente a base acida per servizi igienici
- 3.697.0057 (4x5 kg) Detergente a base alcalina per ambienti alimentari
- 3.697.0056 (4x5 kg) Detergente per tessuti e moquettes





Windy IE Foam è una macchina lavaggio-estrazione ideale per la pulizia dell'auto, in quanto può essere utilizzata con schiuma densa o detergente liquido. Windy IE Foam è dotato di attacco per aria compressa con regolatore di pressione e di un serbatoio esterno da 12 litri, che permette il rabbocco del detergente senza dover aprire la macchina.

Grazie alla speciale spazzola la schiuma densa viene distribuita in modo semplice e rapido sui sedili o tappeti dell'auto e dopo qualche secondo si può già aspirare con la bocchetta trasparente. Essendo dotato di 2 motori ad alta depressione il 90% della schiuma viene recuperato con il grande vantaggio che l'asciugatura è molto rapida (20 min.) e lo sporco viene eliminato con più efficacia lasciando i tessuti più puliti.



Windy IE Foam è ideale anche per il prelavaggio della carrozzeria, dei cerchioni e del motore. Utilizzando la lancia erogatrice con 7 (2 x 3,5) metri di tubo si avrà una schiuma densa che rimarrà aggrappata alle parti dando maggior efficacia al detergente. Windy IE Foam è anche un ottimo aspirapolvere/liquidi con 2 motori e fusto con capacità di 65 litri.













### Campi di applicazione

Lavaggio di: interni/esterni auto, moquettes, divani, servizi igienici, sanitari, cucine e dove è necessario lavare e sanificare.

### Utilizzatori







Concessionari auto, autolavaggi, carrozzerie, imprese di pulizia e tutti coloro che abbiano disponibile una fonte di aria compressa: in assenza di un impianto di aria compressa, Windy IE Foam può essere abbinato anche ad un piccolo compressore da 24 litri.



			WINDY 165 PF	WINDY 278 PF	WINDY 378 PF	SP 150F	LX 150F	SP 278F	LX 278F	DOMUS 278 PR	SP 378F	LX 378F	TAURUS PR	WINDY IEFOAM
	5.209.0021	Tubo flessibile completo Ø 40 mm - 2,5m	S	S	S	S	S	S	S	S	S	S	S	
	5.209.0082	Tubo flessibile completo Ø 40 mm - 5,0m	O	O	O	O	O	O	O	O	O	O	O	
	6.205.0129	Tubo flessibile completo Ø 40 mm - 2,5m												S
	6.205.0126	KIT tubo prolunga + curva acciaio cromato Ø 40 mm	S	S	S	S	S	S	S	S	S	S	S	
	6.205.0197	KIT tubi prolunga + accessorio tappeti Ø 40 mm												S
	3.754.0048	Lancia piatta 250 mm - Ø 40 mm	S	S	S	S	S	S	S	S	S	S	S	S
	3.754.0049	Spazzola rotonda - Ø 40 mm	S	S	S	S	S	S	S	S	S	S	S	O
	3.754.0083	Corpo porta accessori Ø 40 mm/400 mm	O	S	S	O	O	S	S	S	S	S	S	O
	3.754.0185	Corpo porta accessori Ø 40 mm/300 mm	S			S	S							
	3.754.0084	Accessorio setolato (per pavimenti) 400 mm	O	S	S	O	O	S	S	S	S	S	S	O
	3.754.0169	Accessorio setolato (per pavimenti) 300 mm	S			S	S							
	3.754.0085	Accessorio per liquidi 400 mm	O	S	S	O	O			S			S	O
	3.754.0246	Accessorio per liquidi 400 mm						S	S		S	S		
	3.754.0247	Accessorio per liquidi 300 mm	S			S	S							
	3.754.0086	Accessorio per tappeti 400 mm	O	S	S	O	O	O	O	O	O	O	O	O
	3.754.0171	Accessorio per tappeti 300 mm	O			O	O							
	3.754.0046	Manicotto per tubo flex Ø40 mm (lato accessorio)	O	O	O	O	O	O	O	O	O	O	O	O
	3.754.0047	Manicotto per tubo flex Ø40 mm (lato fusto)	O	O	O	O	O	O	O	O	O	O	O	O
	3.753.0038	Matassa tubo flex Ø40 mm - lunghezza 30 m	O	O	O	O	O	O	O	O	O	O	O	O
	6.205.0008	Filtro in panno				S	S							
	5.509.0039	Filtro in panno						S	S	S	S	S	S	
	5.509.1405	Filtro in panno per polveri fini		O	O			O	O	O	O	O	O	
	5.509.2176	Filtro in panno		S	S									
	6.205.0151	Filtro in panno	O											
	5.212.0093	Filtro in nylon		O	O			O	O	O	O	O	O	O
	5.212.0094	Filtro in nylon				O	O							
	5.209.0177	Filtro in panno per polveri fini												O

S = dotazione di serie

O = optional

			WINDY 165 PF	WINDY 278 PF	WINDY 378 PF	SP 150F	LX 150F	DOMUS 278 PR	SP 278F	LX 278F	SP 378F	LX 378F	TAURUS PR	WINDY IE FOAM
	0.110.0020	Dispositivo antischiuma	○	○	○	○	○	○	○	○	○	○	○	○
	5.212.0022	Kit filtri a sacco raccoglitore in carta (10 pezzi)	○	○	○	○	○	○	○	○	○	○	○	○
	5.212.0161	Filtro cartridge 7 µm				○	○							
	6.205.0011	Filtro in spugna				S	S							
	5.212.0160	Filtro lavabile				○	○							
	5.212.0021	Filtro lavabile						○	○	○	○	○	○	
	5.212.0141	Filtro lavabile												S
	5.212.0162	Filtro HEPA				○	○							
	5.212.0034	Filtro HEPA 0,3 micron						○	○	○	○	○	○	

S = dotazione di serie

○ = optional



Ø 40 Distanziale per sacchetto di plastica 58 l (per modelli SP 278/SP 378/ Domus/Taurus). Questo accessorio è necessario quando si utilizza il sacchetto di raccolta: l'uso del sacchetto di raccolta non è possibile senza distanziale in PVC. L'uso del sacchetto collettore garantisce una facile pulizia del filtro e la sua rapida sostituzione quando necessario, risparmiando tempo anche durante l'operazione di pulizia del serbatoio.

**Distanziale in PVC**

Codice 0.110.0021



Bocchetta frontale fissa completa D. 40 (solo per modello Domus PR Taurus PR)

Un set composto da un accessorio speciale e da uno tergipavimenti anteriore e uno posteriore, più un tubo flessibile di collegamento per consentire un'aspirazione facile e veloce dei liquidi dal pavimento.

0.911.0210 tergipavimenti anteriore con fori  
0.911.0211 tergipavimenti posteriore senza fori

**Bocchetta frontale fissa completa (solo per aspirazione liquidi)**

Codice 0.110.0062

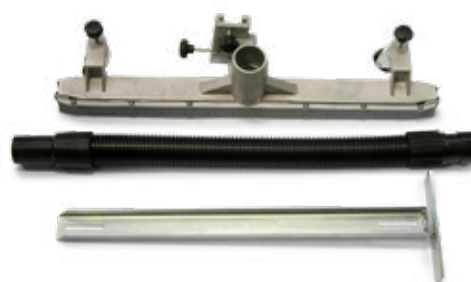



### **Perché maggior superficie filtrante non è garanzia di un miglior funzionamento?**

Nel campo professionale o industriale, crescono le aspettative di produttività, resistenza e ritorno dell'investimento. L'aspiratore ideale sarebbe quindi una macchina che filtra qualsiasi sporco (anche il più fine) potendo lavorare continuamente, senza dover pulire il filtro e senza alcun intervento di manutenzione. In che modo si riesce ad avvicinarsi a questa situazione ideale è meno importante del risultato effettivo che posso offrire con la macchina. In questo senso non serve una capacità filtrante elevata se comunque il filtro si intasa più rapidamente e più frequentemente devo interrompere il lavoro per ripulirlo. Nelle nostre macchine abbiamo lavorato alla prevenzione del problema (impedire che lo sporco raggiunga il filtro rapidamente) piuttosto che alla soluzione a posteriori (dato che il filtro si intasa rapidamente, ne estendo la superficie per prolungarne l'efficacia). Non è importante quanto esteso è un filtro, ma per quanto può lavorare la macchina senza che il filtro si intasi....In questo non siamo inferiori a nessuno.

### **Quando serve più portata o quando più depressione?**

La portata aiuta il trasporto dello sporco attraverso i condotti. All'aumentare della lunghezza del tubo di aspirazione è preferibile avere una macchina con una superiore portata. Anche se lo sporco residuo è leggero, meglio avere più portata che depressione: la velocità in ingresso dell'aria nella macchina sarà più bassa e quindi più difficile che lo sporco raggiunga rapidamente il filtro. Nel caso invece di residui con un alto peso specifico, la depressione è determinante e più importante della portata, al fine di riuscire a vincere la forza di gravità dello sporco aggregato alla superficie.





• **Numero di motori:**

Indica quanti motori sono presenti

nell'aspiratore. L'accensione è indipendente per poter aumentare progressivamente le performance.



• **Filtro in panno**

La consistenza del tessuto e la forma permettono una semplice pulizia ed il riutilizzo del filtro.

Si usa solo per residui asciutti; in combinazione con il filtro in nylon è possibile lavorare più a lungo senza doverlo pulire.



• **Espulsione dei liquidi**

tramite pompa sommersa integrata nel fusto. Permette lo svuotamento in continuo e senza dover fermare il lavoro.

Con questo accessorio è possibile estrarre residuo grossolani sciolti fino a 20 mm.



• **Scuoti filtro automatico**

autopulente (brevetto internazionale) mantiene puliti i filtri e quindi le prestazioni dell'aspiratore senza dover fare

manutenzione.

Si attiva automaticamente, non è necessario fermarsi e aprire i fusti per pulire i filtri rischiando di spargere nuovamente la polvere nell'ambiente.



• **Scuoti filtro manuale**

mantiene puliti i filtri grazie ad un semplice meccanismo manuale a battente.



• **Macchina ed accessori antistatici**

L'utilizzo di materiali conduttivi e particolari accorgimenti costruttivi, eliminano la possibilità di innesco di scintille a partire dalla macchina fino ad arrivare all'ultimo degli accessori che offriamo per questa gamma di prodotti.



• **Certificato aspiratore ATEX (ATmospheres EXplosibles)**

È la possibilità dell'aspiratore di lavorare in sicurezza in aree (zone ATEX 2 e 22) dove possono essere presenti atmosfere potenzialmente esplosive. Attenzione che questo certificato garantisce la possibilità del posizionamento della macchina e non la possibilità di aspirare polveri potenzialmente esplosive! Per fare questo, occorre una macchina certificata TYPE 22.

**Nomenclatura**

S = Universale (motore)  
 D = Induzione (motore)  
 P = Pneumatico

M = Monofase (motore)  
 T = Trifase (motore)  
 V = Verniciato (fusto)  
 X = Inox (fusto)

SMV 100 3-36 SAH

Litri (fusto) x 100 = 3600 W  
 n° Motori  
 Certificato polveri  
 Automatico  
 Scuotifiltro



SMX-R 80 3-36S DS



SMV100 3-36 SAH



DMX-R 80 1-22  
 DTX-R 80 1-30

Codice	Descrizione	Pagina	Tensione	Motore	Depressione colonna	Portata aria	Capacità fusto	Pressione sonora	Superficie filtrante	Dimensioni imballo	Peso imballo	Pezzi x pallet
			V-Hz (Ph)	W	kPa	l/s	l	dB(A)	cm <sup>2</sup>	cm L x l x H	kg	n°
8.264.0003	SMX-R 80 3-36S DS	84	230 V-50-60 Hz	3000	24 kPa	162 l/s	80 l	76 dB(A)	4460 cm <sup>2</sup>	70x91x141	66	1
0.044.0301	SMV100 3-36 SAH	85	230 V-50 Hz	3300	24 kPa	142 l/s	100	78 dB(A)	27000 cm <sup>2</sup>	90x70x190	81	1
8.265.0001	DMX-R 80 1-22	86	230 V-50 Hz	2200	25 kPa	97 l/s	80	<74 dB(A)	4300 cm <sup>2</sup>	50x50x140	80	1
8.265.0002	DTX-R 80 1-30	86	400 V-50 Hz (3Ph)	3000	32 kPa	97 l/s	80	<74 dB(A)	4300 cm <sup>2</sup>	50x50x140	85	1



DTV100 1-30 SL



DTV100 1-30 OIL



DTX100 1-26 SM Ex 2-22



DTV100 1-55 SL

Codice	Descrizione	Pagina	Tensione	Motore	Depressione colonna	Portata aria	Capacità fusto	Pressione sonora	Superficie filtrante	Dimensioni imballo	Peso imballo	Pezzi x pallet
			V-Hz (Ph)	W	kPa	l/s	l	dB(A)	cm <sup>2</sup>	cm L x l x H	kg	n°
0.045.0301	DTV100 1-30 SL	87	380=415 V-50/60 Hz (3Ph)	3000	32 kPa	89 l/s	100	78 dB(A)	20000	90x70x190	124	1
0.045.0302	DTV100 1-30 OIL	88	400 V-50 Hz (3Ph)	3000	32 kPa	89 l/s	100	78 dB(A)	20000	90x70x190	132	1
0.045.0303	DTX100 1-26 SM Ex 2-22	89	380=415 V-50/60 Hz (3Ph)	2600	32 kPa	89 l/s	100	78 dB(A)	20000	90x70x190	124	1
0.045.0304	DTV100 1-55 SL	90	380=415 V-50/60 Hz (3Ph)	5500	32 kPa	156 l/s	100	78 dB(A)	20000	120x70x167	162	1

## SMX-R 80



## DOTAZIONE STANDARD

- 0.156.0019 Riduzione Ø 70 Ø 50
  - 5.509.0039 Filtro panno
- La macchina viene fornita senza tubi flex e accessori

**Set minimo opzionale per far funzionare l'unità:**

- 6.205.0049 3m EVA Ø50 Tubo completo (1x)
- 0.144.0017 Lancia piatta Ø 50

**Optional:****Kit 1 pulizia industriale 6.205.0221**

- 2 x manicotti in gomma
- Tubo flex EVA conduttivo mt 4 Ø50
- Doppia curva Ø50 acciaio cromato
- Spazzola polvere inox
- Lancia piatta Ø50
- Lancia pennello Ø50

**Kit 2 pulizia set oli/truciolì 6.205.0222**

- 2 x manicotti in gomma
- Tubo flex PUR antistatico mt 4 Ø50
- Cestello separa trucioli inox
- Lancia tonda gomma antistatica Ø50

**Caratteristiche tecniche:**

- 3 motori bistadio silenziosi • Sistema aspirante con raffreddamento by-pass • Fusto in acciaio inox • Scuotifiltro manuale • Ganci di chiusura professionali • Sistema antielettrostaticità
- Valvola a galleggiante • Vano porta accessori integrato • Struttura in acciaio antiribaltamento
- Ruote antitraccia

	SMX-R 80 3-36S DS
codice	8.264.0003
potenza w	3000
numero/tipo motori	3 x universale bistadio
depress. colonna max	24 kPa (2400 mmH <sub>2</sub> O)
portata aria	162 l/s
volume raccolta	80 l/
pressione sonora	76 dB(A)
tensione	220-240 V~50-60 Hz (1Ph)
ingresso ø - tipo	70 mm - Diritto
capacità filtrante/superficie	5 µm/ 4460 cm <sup>2</sup>
lunghezza cavo elettrico	7,5 m
dimensioni/peso	68x58x130 cm/45Kg



## SMV100 3-36 SAH

## DOTAZIONE STANDARD



0.144.0108 Filtro a cartuccia HEPA (H14)  
+ PTFE (3x)

0.144.0008 Adattatore con attacco rapido  
Ø 60-50 (1x)

La macchina viene fornita senza tubi flex e accessori

**Set minimo opzionale per far funzionare l'unità:**

6.205.0049 3m EVA Ø50 Tubo completo (1x)

0.144.0017 Lancia piatta Ø 50

**Optional:**

Set di longopack

0.144.0110 Tramoggia per raccolta bobina

0.144.0111 Vassoio per raccolta bobina

0.144.0112 Bobine Longopack da 22 m  
(confezione da 4)

**Altri filtri**

0.144.0109 ULPA (H13) D.O.P. Filtro a cartuccia

**Caratteristiche tecniche:**

- 3 motori bistadio silenziati con raffreddamento by-pass
- Struttura e contenitori in acciaio verniciato a fuoco
- Sistema di filtri autopulenti per operazioni continue
- 3 filtri conduttivi a cartuccia in HEPA + PTFE
- **Scuotifiltro automatico**
- Canale di ingresso laterale in metallo e protezione filtro in acciaio inox AISI 304
- Contenitore carrellato con maniglia a sgancio rapido integrato, tappo di scarico e livello di pieno carico
- Carrello con ruote anteriori antitraccia pivotanti (con freno) e ampio cestello portaoggetti integrato
- Testata motore rimovibile tramite ganci metallici

	SMV100 3-36 SAH
codice	0.044.0301
motore w	3300
numero/tipo motori	3 x universale bistadio
max depress. colonna (effettiva)	24 kPa (2400 mH <sub>2</sub> O)
max portata aria	510 m <sup>3</sup> /h - 142 l/s
volume raccolta	100 l
pressione sonora	78 dB(A)
tensione	230 V~50 Hz (1Ph)
ingresso ø - tipo	60 mm - Tangenziale
capacità filtrante/superficie	1 µm - 99,995% (Classe H)/ 9000 cm <sup>2</sup>
lunghezza cavo elettrico	10 m
dimensioni/peso	80x60x147 cm/59 kg

## DMX-R 80/DTX-R 80

### DOTAZIONE STANDARD



- Tubo flessibile Ø 40 - 3 m  
codice 5.209.0159



- Lancia piatta Ø 40  
codice 3.754.0048



- Filtro panno  
codice 5.509.0039



### Optional:

- 5.212.0021  
Filtro lavabile



### • Kit 6.205.0115

- Curva + tubo  
acciaio Ø 40



- Pennello circolare Ø 40



- Corpo spazzola Ø 40



- Accessorio con setole



- Accessorio per liquidi



- Accessorio per moquette



### Caratteristiche tecniche:

- Motore a turbina silenziato IP 65 • Valvola limitatrice di pressione • Fusto in acciaio inox
- Scuotifiltro manuale • Ganci di chiusura professionali • Sistema antielettrostaticità • Struttura in acciaio antiribaltamento • **Tubo di scarico serbatoio di raccolta** • Verniciatura epossidica
- Ruote pivotanti con freno.

	DMX-R 80 1-22	DTX-R 80 1-30
codice	8.265.0001	8.265.0002
tensione	230 V~50 Hz (1Ph)	400 V~50 Hz (3Ph)
potenza w	2200	3000
numero/tipo motori	1x induzione	1x induzione
depress. colonna op./max	21/25 kPa (2100/2500 mm H <sub>2</sub> O)	25/32 kPa (2500/3200 mm H <sub>2</sub> O)
portata aria	97 l/s	97 l/s
volume raccolta/capacità utile polvere/liquidi	80/36/49 lt	80/36/49 lt
pressione sonora	74 dB(A)	74 dB(A)
superficie filtrante	4300 cm <sup>2</sup>	4300 cm <sup>2</sup>
efficienza filtro	5 µm	5 µm
lunghezza cavo elettrico	10 m	10 m
dimensioni/peso	47x71x115 cm/70 Kg	47x71x115 cm/70 Kg

## DTV100 1-30 SL

## DOTAZIONE STANDARD



0.144.0114 Filtro a tasche in Polyester 2m<sup>2</sup>, classe L

0.144.0115 Adattatore con attacco rapido Ø70-50 (1x)

La macchina viene fornita senza tubi flex e accessori

**Set minimo opzionale per far funzionare l'unità:**

6.205.0049 3m EVA Ø50 Tubo completo (1x)

0.144.0017 Lancia piatta Ø 50

**Optional:**

Set di longopack

0.144.0110 Tramoggia per raccolta bobina

0.144.0111 Vassoio per raccolta bobina

0.144.0112 Bobine Longopack da 22 m (confezione da 4)

**Altri filtri**

0.144.0116 Filtro a tasche in poliestere 3 m<sup>2</sup>, classe L

0.144.0117 Filtro antistatico per tasche in poliestere 2 m<sup>2</sup>, classe M

0.144.0118 Filtro antistatico per tasche in poliestere 3 m<sup>2</sup>, classe M

0.144.0119 180 ° C Filtro a tasche in poliestere resistente al calore 2 m<sup>2</sup>, classe M

0.144.0120 Kit di filtri secondari Hepa a cartuccia piatta

0.144.0121 Filtro a cartuccia Hepa (ricambio)

**Aspirazione liquidi**

0.144.0045 Supporto galleggiante (senza galleggiante)

0.144.0046 Galleggiante per aspirazione liquidi

0.144.0122 Cono di protezione del filtro per l'arresto del galleggiante

0.144.0113 kit rubinetto di scarico per fusto

**Separazioni di trucioli di metallo**

0.144.0123 Cestello per trucioli con galleggiante galvanizzato

0.144.0122 Cono di protezione del filtro per l'arresto del galleggiante

**Caratteristiche tecniche:**

- 1 Turbina a canali laterali monostadio con motore a induzione trifase
- Struttura e contenitori in acciaio verniciato a fuoco
- Scuotifiltro manuale
- Filtro a tasche in tessuto non tessuto poliestere, classe L
- Canale di ingresso centrale in metallo con deflettore
- Contenitore carrellato con maniglia a sgancio rapido integrato, tappo di scarico e livello di pieno carico
- Carrello con ruote anteriori antitraccia pivotanti (con freno) e ampio cestello portaoggetti integrato
- Testata motore rimovibile tramite ganci metallici

	DTV100 1-30 SL
codice	0.045.0301
motore w	3000
numero/tipo motori	1/Turbina a induzione
max depress. colonna (effettiva)	32 kPa (2600 mH2O)
max portata aria	320 m <sup>3</sup> /h - 89 l/s
volume raccolta	100 l
pressione sonora	78 dB(A)
tensione	380÷415V~ 50/60 Hz (3Ph)
ingresso ø - tipo	70 mm - Diritto
efficienza filtro/superficie	2 µm - 99% (L Class)/20000 cm <sup>2</sup>
lunghezza cavo elettrico	10 m
dimensioni/peso	80x60x171 cm/102 kg

**DTV100 1-30 OIL****DOTAZIONE STANDARD**

0.144.0124 Filtro in nylon lavabile 0,7 m<sup>2</sup>

0.144.0115 Adattatore Ø 70-50 (1x)

La macchina viene fornita senza tubi flex e accessori

**Set minimo opzionale per far funzionare l'unità:**

6.205.0051 3 m PUR Ø 50 Tubo completo (1x)

0.144.0038 Tubo di espulsione liquidi con lancia Ø 25 mm x 1,8 m

0.144.0017 Lancia piatta Ø 50

**Optional:****Altri filtri**

0.144.0118 Filtro a tasche in poliestere antistatico 3m<sup>2</sup>, class M

0.144.0119 180 ° C Filtro a tasche in poliestere resistente al calore 2 m<sup>2</sup>, classe M

**Aspirazione a secco**

0.144.0125 Contenitore da 100 litri con maniglia a sgancio rapido integrato, tappo di scarico e livello di pieno carico

0.144.0116 Filtro a tasche in poliestere 3m<sup>2</sup>, classe L

**Separazioni di trucioli di metallo**

0.144.0086 Cestello per trucioli zincato corto

**Caratteristiche tecniche:**

- 1 Turbina a canali laterali monostadio con motore a induzione trifase
- Struttura e contenitori in acciaio verniciato a fuoco.
- Elettropompa sommergibile (550W) in acciaio inox AISI 304 (S1) per scarico automatico di liquidi (e fino a 20 mm di scarico misto).
- Filtro in nylon lavabile
- Canale di ingresso centrale in metallo con deflettore
- Contenitore carrellato con maniglia a sgancio rapido integrato, tappo di scarico e livello di pieno carico
- Carrello con ruote anteriori antir traccia pivotanti (con freno) e ampio cestello portaoggetti integrato
- Testata motore rimovibile tramite ganci metallici

	DTV100 1-30 OIL
codice	0.045.0302
motore w	3000
numero/tipo motori	1/Turbina a induzione
max depress. colonna (effettiva)	32 kPa (2600 mH <sub>2</sub> O)
max portata aria	320 m <sup>3</sup> /h - 89 l/s
volume raccolta	100 l
pressione sonora	78 dB(A)
tensione	400V~ 50 Hz (3Ph)
ingresso ø - tipo	70 mm - Diritto
efficienza filtro/superficie	300 µm/7000 cm <sup>2</sup>
lunghezza cavo elettrico	10 m
dimensioni/peso	80x60x171 cm / 110kg

**DTX100 1-26 SM Ex 2-22****DOTAZIONE STANDARD****Caratteristiche tecniche:**

- 1 Turbina a canali laterali monostadio con motore a induzione trifase
- Struttura e contenitori in acciaio verniciato a fuoco.
- Contenitore in acciaio inox AISI 304 non magnetico (con canale di ingresso laterale)
- Scuotifiltro manuale
- Filtro a tasche antistatiche in poliestere non tessuto, classe M
- Contenitore carrellato con maniglia a sgancio rapido integrato, tappo di scarico e livello di pieno carico
- Carrello con ruote anteriori antitraccia pivotanti (con freno) e ampio cestello portaoggetti integrato
- Testata motore rimovibile tramite ganci metallici

	DTX100 1-26 SM Ex 2-22
codice	0.045.0303
motore w	2600
numero/tipo motori	1/Turbina a induzione
max depress. colonna (effettiva)	32 kPa (26 kPa)
max portata aria	320 m <sup>3</sup> /h - 89 l/s
volume raccolta	100 l
pressione sonora	78 dB(A)
tensione	380÷415V~ 50/60 Hz (3Ph)
ingresso ø - tipo	60 mm - Tangenziale
efficienza filtro/superficie	2 µm - 99,9% (M Class)/ 20000 cm <sup>2</sup>
lunghezza cavo elettrico	10 m
dimensioni/peso	80x60x171 cm / 102kg

0.144.0117 Filtro a tasche in Polyester 2m<sup>2</sup>, classe M

0.144.0008 Adattatore con attacco rapido Ø 60-50 (1x)

La macchina viene fornita senza tubi flex e accessori

**Set minimo opzionale per far funzionare l'unità:**

6.205.0049 3m EVA Ø50 Tubo completo (1x)

0.144.0017 Lancia piatta Ø 50

**Optional:**

Set di longpack

0.144.0110 Tramoggia per raccolta bobina

0.144.0111 Vassoio per raccolta bobina

0.144.0112 Bobine Longpack da 22 m (confezione da 4)

**Altri filtri**

0.144.0118 Filtro a tasche in poliestere antistatico 3m<sup>2</sup>, class M

0.144.0119 180 ° C Filtro a tasche in poliestere resistente al calore 2 m<sup>2</sup>, classe M

0.144.0120 Kit di filtri secondari Hepa a cartuccia

0.144.0121 Filtro a cartuccia Hepa (ricambio)

**Aspirazione liquidi**

0.144.0045 Supporto galleggiante (senza galleggiante)

0.144.0046 Galeggiante per aspirazione liquidi

0.144.0122 Cono di protezione del filtro per l'arresto del galleggiante

0.144.0113 kit rubinetto di scarico per fusto

**Separazioni di trucioli di metallo**

0.144.0123 Cestello per trucioli con galleggiante galvanizzato

0.144.0122 Cono di protezione del filtro per l'arresto del galleggiante



## DTV100 1-55 SL

### DOTAZIONE STANDARD



0.144.0114 Filtro a tasche in Polyester 2m<sup>2</sup>, classe L

0.144.0115 Adattatore con attacco rapido Ø70-50 (1x)

La macchina viene fornita senza tubi flex e accessori

#### Set minimo opzionale per far funzionare l'unità:

6.205.0049 3m EVA Ø50 Tubo completo (1x)

0.144.0017 Lancia piatta Ø 50

#### Optional:

Set di longopack

0.144.0110 Tramoggia per raccolta bobina

0.144.0111 Vassoio per raccolta bobina

0.144.0112 Bobine Longopack da 22 m (confezione da 4)

#### Altri filtri

0.144.0116 Filtro a tasche in poliestere 3 m<sup>2</sup>, classe L

0.144.0117 Filtro antistatico per tasche in poliestere 2 m<sup>2</sup>, classe M

0.144.0118 Filtro antistatico per tasche in poliestere 3 m<sup>2</sup>, classe M

0.144.0119 180 ° C Filtro a tasche in poliestere resistente al calore 2 m<sup>2</sup>, classe M

0.144.0120 Kit di filtri secondari Hepa a cartuccia piatta

0.144.0121 Filtro a cartuccia Hepa (ricambio)

#### Aspirazione liquidi

0.144.0045 Supporto galleggiante (senza galleggiante)

0.144.0046 Galeggiante per aspirazione liquidi

0.144.0122 Cono di protezione del filtro per l'arresto del galleggiante

0.144.0113 kit rubinetto di scarico per fusto

#### Separazioni di trucioli di metallo

0.144.0123 Cestello per trucioli con galleggiante galvanizzato

0.144.0122 Cono di protezione del filtro per l'arresto del galleggiante

#### Caratteristiche tecniche:

- 1 Turbina a canali laterali a doppio stadio (parallelo) con motore asincrono trifase
- Struttura e contenitori in acciaio verniciato a caldo • Scuotifiltro manuale • Filtro tasche in tessuto non tessuto poliestere, classe L • Canale di ingresso centrale in metallo con deflettore
- Contenitore carrellato con maniglia a sgancio rapido integrato, tappo di scarico e livello di pieno carico • Carrello con ruote posteriori antitraçcia girevoli (con freno) e ampio vassoio accessori incorporato • Testata motore rimovibile tramite ganci metallici

	DTV100 1-55 SL
codice	0.045.0304
motore w	5500
numero/tipo motori	1/Turbina a induzione
max depress. colonna (effettiva)	32 kPa (26 kPa)
max portata aria	560 m <sup>3</sup> /h - 156 l/s
volume raccolta	100 l
pressione sonora	78 dB(A)
tensione	380÷415V~ 50/60 Hz (3Ph)
ingresso ø - tipo	70 mm - Diritto
efficienza filtro/superficie	2 µm - 99,9% (Classe L)/ 20000 cm <sup>2</sup>
lunghezza cavo elettrico	10 m
dimensioni/peso	100x60x140 cm / 140 kg

## Set di configurazioni opzionali per tubo singolo completo:

## EVA

Conduttivo, massima leggerezza e flessibilità, scanalato all'interno

## PU ANTI-OLIO

Antistatico, resistente agli oli, media leggerezza e flessibilità, interno liscio

## PU ANTI-OLIO E ANTI-ABRASIONE











Antistatico, resistente agli oli, resistente all'abrasione, leggero e flessibile, liscio all'interno

		SMX-R 80 3-365 DS	SMW100 3-36 SAH	DMX-R 80 1-22	DTX-R 80 1-30	DTY100 1-30 SL	DTY100 1-30 OIL	DTX100 1-26 SM EX 2-22	DTY100 1-55 SL
<b>EVA Ø 50</b>		Quantità da ordinare in accordo con il modello di aspiratore selezionato							
0.144.0008	ADATTATORE Ø 60-50	n.a.	1	n.a.	n.a.	n.a.	n.a.	1	n.a.
0.144.0115	ADATTATORE Ø 70-50	n.a.	n.a.	n.a.	n.a.	1	1	n.a.	1
3.099.1077	FASCETTA CLAMP AC-PC MOD.AC056 -059SS INOX	2	2	2	2	2	2	2	2
0.144.0002	MANICOTTO CONDUTT. X FLEX EVA Ø 50 LATO ACC.	2	2	2	2	2	2	2	2
3.753.0051	TUBO ASP. EVA CONDUTTIVO Ø 50 (MATASSA 25MT)	Da ordinare a metri, min. 5m o multipli, fino ad un massimo di 25m max							
0.144.0011	PRESA A PULSANTE X MANICOTTO F LEX E INNESTO ACC.De.50	1	1	1	1	1	1	1	1
<b>PU OIL PROOF Ø 50</b>									
0.144.0008	ADATTATORE Ø 60-50	n.a.	1	n.a.	n.a.	n.a.	n.a.	1	n.a.
0.144.0115	ADATTATORE Ø 70-50	n.a.	n.a.	n.a.	n.a.	1	1	n.a.	1
3.099.1077	FASCETTA CLAMP AC-PC MOD.AC056 -059SS INOX	2	2	2	2	2	2	2	2
0.144.0001	MANICOTTO CONDUTT. X FLEX PUR/ PVC Ø 50 LATO ACC.	2	2	2	2	2	2	2	2
3.753.0053	TUBO ASP. PUR ANTISTATICO Ø 50	Da ordinare a metri, min. 5m o multipli, fino ad un massimo di 20m max							
0.144.0011	PRESA A PULSANTE X MANICOTTO F LEX E INNESTO ACC.De.50	1	1	1	1	1	1	1	1
<b>PU OIL &amp; ABRASION PROOF Ø 50</b>									
0.144.0008	ADATTATORE Ø 60-50	n.a.	1	n.a.	n.a.	n.a.	n.a.	1	n.a.
0.144.0115	ADATTATORE Ø 70-50	n.a.	n.a.	n.a.	n.a.	1	1	n.a.	1
3.099.1077	FASCETTA CLAMP AC-PC MOD.AC056 -059SS INOX	2	2	2	2	2	2	2	2
0.144.0002	MANICOTTO CONDUTT. X FLEX EVA Ø 50 LATO ACC.	2	2	2	2	2	2	2	2
3.753.0054	TUBO ASP. PUR ANTISTATICO/OLIO /ABRAS. Ø 50	Quantità da ordinare in accordo con il modello di aspiratore selezionato							
0.144.0011	PRESA A PULSANTE X MANICOTTO F LEX E INNESTO ACC.De.50	1	1	1	1	1	1	1	1

## Set di configurazioni opzionali per doppi tubi completi:















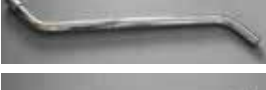

<b>EVA Ø 50 (5m) + "Y" + 2 x EVA Ø 40</b>		Quantità da ordinare in accordo con il modello di aspiratore selezionato							
0.144.0008	ADATTATORE Ø 60-50	n.a.	1	n.a.	n.a.	n.a.	n.a.	1	n.a.
0.144.0115	ADATTATORE Ø 70-50	n.a.	n.a.	n.a.	n.a.	1	1	n.a.	1
3.099.1077	FASCETTA CLAMP AC-PC MOD.AC056 -059SS INOX	2	2	2	2	2	2	2	2
0.144.0002	MANICOTTO CONDUTT. X FLEX EVA Ø 50 LATO ACC.	2	2	2	2	2	2	2	2
3.753.0051	TUBO ASP. EVA CONDUTTIVO Ø 50 (MATASSA 25MT)	5	5	5	5	5	5	5	5
0.144.0024	BIFORCAZIONE METALLO Ø 50-50-50	1	1	1	1	1	1	1	1
3.099.1077	FASCETTA CLAMP AC-PC MOD.AC056 -059SS INOX	4	4	4	4	4	4	4	4
0.144.0047	MANICOTTO CONDUTTIVO X FLEX EVA Ø 38 LATO ACC. Ø 50	4	4	4	4	4	4	4	4
3.753.0050	TUBO ASP. EVA CONDUTTIVO Ø 38	Da ordinare a metri, min. 5m o multipli, fino ad un massimo di 30m max							
<b>PU ANTI-OLIO Ø 50 (5m) + "Y" + 2 x PU ANTI-OLIO Ø 40</b>									
0.144.0008	ADATTATORE Ø 60-50	n.a.	1	n.a.	n.a.	n.a.	n.a.	1	n.a.
0.144.0115	ADATTATORE Ø 70-50	n.a.	n.a.	n.a.	n.a.	1	1	n.a.	1
3.099.1077	FASCETTA CLAMP AC-PC MOD.AC056 -059SS INOX	2	2	2	2	2	2	2	2
0.144.0002	MANICOTTO CONDUTT. X FLEX EVA Ø 50 LATO ACC.	2	2	2	2	2	2	2	2
3.753.0053	TUBO ASP. PUR ANTISTATICO Ø 50	5	5	5	5	5	5	5	5
0.144.0024	BIFORCAZIONE METALLO Ø 50-50-50	1	1	1	1	1	1	1	1
3.099.1077	FASCETTA CLAMP AC-PC MOD.AC056 -059SS INOX	4	4	4	4	4	4	4	4
0.144.0003	MANICOTTO CONDUTT. X FLEX PUR Ø 40 LATO ACC.	4	4	4	4	4	4	4	4
3.753.0052	TUBO ASP. PUR ANTISTATICO Ø 40	Da ordinare a metri, min. 5m o multipli, fino ad un massimo di 20m max							
<b>Ø 40 Accessori opzionali per usi con doppi tubi completi:</b>									
0.156.0006	LANCIA PIATTA INOX Ø 40	2	2	2	2	2	2	2	2
3.754.0048	LANCIA PIATTA Ø 40	2	2	2	2	2	2	2	2
3.754.0049	PENNELLO CIRCOLARE Ø 40	2	2	2	2	2	2	2	2

## Accessori opzionali Ø 40 mm

			DMX-R 80 I-22	DTX-R 80 I-30
	5.209.0021	Tubo flessibile completo Ø 40 mm - 2,5 m	<input type="radio"/>	<input type="radio"/>
	5.209.0127	Tubo flessibile completo Ø 40 mm - 4,0 m	<input type="radio"/>	<input type="radio"/>
	5.209.0082	Tubo flessibile completo Ø 40 mm - 5,0 m	<input type="radio"/>	<input type="radio"/>
	6.205.0126	KIT tubo prolunga + curva acciaio cromato Ø 40 mm	<input type="radio"/>	<input type="radio"/>
	3.754.0048	Lancia piatta 250 mm - Ø 40 mm	<input type="radio"/>	<input type="radio"/>
	3.754.0049	Spazzola rotonda - Ø 40 mm	<input type="radio"/>	<input type="radio"/>
	3.754.0083	Corpo porta accessori Ø 40 mm/400 mm	<input type="radio"/>	<input type="radio"/>
	3.754.0185	Corpo porta accessori Ø 40 mm/300 mm	<input type="radio"/>	<input type="radio"/>
	3.754.0084	Accessorio setolato (per pavimenti) 400 mm	<input type="radio"/>	<input type="radio"/>
	3.754.0169	Accessorio setolato (per pavimenti) 300 mm	<input type="radio"/>	<input type="radio"/>
	3.754.0085	Accessorio per liquidi 400 mm	<input type="radio"/>	<input type="radio"/>
	3.754.0170	Accessorio per liquidi 300 mm	<input type="radio"/>	<input type="radio"/>
	3.754.0086	Accessorio per tappeti 400 mm	<input type="radio"/>	<input type="radio"/>
	3.754.0171	Accessorio per tappeti 300 mm	<input type="radio"/>	<input type="radio"/>
	3.754.0046	Manicotto per tubo flex Ø40 mm (lato accessorio)	<input type="radio"/>	<input type="radio"/>
	3.754.0047	Manicotto per tubo flex Ø40 mm (lato fusto)	<input type="radio"/>	<input type="radio"/>
	3.753.0038	Matassa tubo flex Ø40 mm - lunghezza 30 m	<input type="radio"/>	<input type="radio"/>

○ = optional

## Accessori opzionali Ø 50 mm

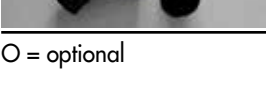
			SMX-R 80 3-365 DS	SMV100 3-36 SAH	DTV100 1-30 SL	DTV100 1-30 OIL	DTX100 1-26 SM Ex 2-22	DTV100 1-55 SL
	0.144.0047	Manicotto in gomma per tubo Ø 38	○	○	○	○	○	○
	0.144.0001	Manicotto in gomma antistatico per tubo Ø 50	○	○	○	○	○	○
	0.144.0002	Manicotto in gomma per tubo Ø 50	○	○	○	○	○	○
	3.753.0050	EVA CONDUTTIVO Ø 38 - min 5 mt o multipli, max 30 mt.	○	○	○	○	○	○
	3.753.0051	EVA CONDUTTIVO Ø 50 - min 5 mt o multipli, max 30 mt.	○	○	○	○	○	○
	3.753.0053	PUR ANTISTATICO Ø 50 - min 5 mt o multipli, max 30 mt.	○	○	○	○	○	○
	3.753.0054	PUR ANTIOLIO Ø 50 - min 5 mt o multipli, max 30 mt.	○	○	○	○	○	○
	3.099.1077	Fascette in metallo per manicotto in gomma Ø 50/Ø 38	○	○	○	○	○	○
	0.144.0011	Attacco lato accessorio in metallo con pulsante Ø 50/Ø 38	○	○	○	○	○	○
	0.144.0012	Doppia curva acciaio Ø 50 completa di attacco accessorio con pulsante	○	○	○	○	○	○
	0.144.0013	Prolunga in alluminio Ø 50 completa di attacco accessorio con pulsante	○	○	○	○	○	○
	0.144.0014	Lancia piatta Ø 50 acciaio mm 500	○	○	○	○	○	○
	0.144.0021	Lancia conica curva in gomma antistatica Ø 50	○	○	○	○	○	○
	0.144.0022	Lancia conica a becco curva in gomma antistatica Ø 50	○	○	○	○	○	○
	0.144.0015	Lancia tonda gomma antistatica Ø 50	○	○	○	○	○	○
	0.144.0019	Lancia ventosa gomma antistatica Ø 50	○	○	○	○	○	○
	0.144.0026	Spazzola polvere struttura inox Ø 50	○	○	○	○	○	○
	0.144.0027	Spazzola liquidi struttura inox Ø 50	○	○	○	○	○	○
	0.144.0017	Lancia piatta plastica PVC mm 200 Ø 50	○	○	○	○	○	○
	0.144.0018	Lancia pennello tondo PVC Ø 50	○	○	○	○	○	○

○ = optional

## Accessori

				SMX-R 80 3-36S DS	SMV100 3-36 SAH	DTV100 1-30 SL	DTV100 1-30 OIL	DTX100 1-26 SM Ex 2-22	DTV100 1-55 SL
	0.144.0045	Cestello porta galleggiante zincato				○		○	○
	0.144.0046	Galleggiante per cestello ( in combinazione con 0.144.0045)				○		○	○
	0.144.0037	Cestello separa trucioli galvanizzato ( in combinazione con 0.144.0125)				○		○	○
	0.144.0123	Cestello separa trucioli galvanizzato con galleggiante					○	○	
	0.144.0038	Lancia con tubo Ø 25 X 1,8 m espulsione liquidi					○		
	0.156.0007	Manicotto di collegamento in acciaio Ø 50		○	○	○	○	○	○
	0.144.0113	Kit rubinetto di scarico per fusto				○		○	○
	0.144.0123	Separa trucioli inox per fusto travaso			○	○			○
	0.144.0086	Separa trucioli inox per fusto travaso					○		
	0.144.0037	Separa trucioli inox per fusto travaso		○					
	0.156.0001	cono in acciaio		○					
	0.144.0122	Protezione liquidi conica in plastica per galleggiante				○		○	○
	0.156.0018	riduzione acciaio Ø mm 70-40		○					
	0.156.0019	riduzione acciaio Ø mm 70-50		○					
	0.144.0115	adattatore Ø mm 70-50				S	S		○
	0.144.0008	adattatore Ø mm 60-50			○			○	
	0.156.0002	"L" Curva in acciaio cromato Ø 50 L 1200		○					
	0.156.0014	Prolunga in acciaio cromato 50 cm Ø 50		○					
	0.156.0012	Giunto in Nylon per alte temperature		○					

○ = optional



## Accessori

			SMX-R 80 3-36S DS	SMW100 3-36 SAH	DTY100 1-30 SL	DTY100 1-30 OIL	DTX100 1-26 SM Ex 2-22	DTY100 1-55 SL
	0.144.0110	Tramoggia per bobina longpack		○	○		○	○
	0.144.0111	Vassoio di supporto per longpack		○	○		○	○
	0.144.0112	Bobina longpack 22 m (scatola di 4x)		○	○		○	○
	0.144.0124	Filtro nylon 0,7 m² 300 µm				S		
	0.156.0003	Filtro alte temperature	○					
	0.156.0004	Filtro teflon	○					
	5.509.0038	Filtro panno	S					
	0.144.0114	Filtro a tasche in poliestere 2 m², classe L			S			S
	0.144.0117	Filtro a tasche in poliestere antistatico 2 m², classe M			○		S	○
	0.144.0119	Filtro a tasche in poliestere per alte temp. 180°C, 2 m², classe M			○	○	○	○
	0.144.0116	Filtro a tasche in poliestere 3 m², classe L			○	○		○
	0.144.0118	Filtro a tasche in poliestere antistatico 3 m², classe M			○	○	○	○
	0.144.0120	Kit assemblaggio filtro secondario cartuccia HEPA			○		○	○
	0.144.0121	Filtro secondario cartuccia HEPA			○		○	○
	0.144.0125	Fusto verniciato completo di ruote, maniglia ed oblo'				○		
	0.144.0108	Filtro cartuccia HEPA (h14) + PTFE 0,9 m²		S				
	0.144.0109	Filtro cartuccia ULPA (h13) D.O.P.		○				
	5.212.0021	Filtro lavabile	○					
	5.212.0034	Filtro cartuccia HEPA	○					
	0.144.0129	Kit forno: Tubo silicone 4mt, impugnatura alluminio 2 metri, spazzola acciaio squeegee/silicone, lancia piatta acciaio			○		○	○
	0.144.0130	Filtro nomex alte temperature 200/220°C per kit forno			○		○	○

S = accessorio standard ○ = optional

**Con GV è possibile sgrassare a fondo e sanificare qualsiasi oggetto o superficie in modo facile, ecologico e definitivo.**

La gamma GV comprende generatori di vapore ad energia elettrica che sviluppano vapore in modo saturo fino a 10 atmosfere di pressione e a una temperatura di 180°C. Ideale per l'industria alimentare, industria pasticceria, per uso civile e comunitario, per l'industria farmaceutica, i caseifici, per l'industria meccanica, l'edilizia ecc.

**Parliamo delle prestazioni: temperatura, portata e pressione vapore**

Le stesse considerazioni per pressione e portata presenti nelle idropultrici, valgono anche per i generatori di vapore; la distinzione importante in questo caso è la relazione fisica (e quindi non soggettiva od opinabile) che esiste fra la pressione del vapore e la sua temperatura: a determinati valori di pressione corrispondono esatti ed univoci valori di temperatura. Conoscendo questi valori è facile quindi individuare chi come noi indica la corretta doppia corrispondenza pressione-temperatura.

La temperatura di uscita del vapore (e non quella in caldaia, che è naturalmente più elevata) è importante perché esistono in natura dei limiti (circa 140°) al di sotto dei quali non si può parlare più di sanificazione e quindi lo scopo per il quale si acquista la macchina (evidentemente sbagliata) potrebbe essere disatteso.

**E' meglio il generatore di vapore o l'idropultrice ad acqua calda?**

Gli aspetti da considerare per la scelta ricadono nell'analisi del compito da eseguire e dei fattori che compongono i costi



dell'operazione quali la velocità di esecuzione del lavoro (costo manodopera) e (voce sempre più importante) il trattamento dei rifiuti procurati (costo smaltimento). Per la velocità di esecuzione, è importante considerare l'intera procedura di pulizia e non solo l'effettivo tempo di lavaggio: con l'idropultrice non posso lavare internamente a meno di avere un sistema di raccolta interrato, e quindi devo spostare all'esterno questa fase; con il generatore di vapore non è necessario spostarsi, posso effettuare il lavaggio esattamente dove si trova l'oggetto da lavare, poiché i residui di acqua sono minimi e facilmente contenibili. L'efficacia del vapore a 180° permette lo scioglimento dello sporco senza l'utilizzo di prodotti chimici. Se questi invece sono necessari per velocizzare l'operazione di lavaggio, è fondamentale considerare i costi di smaltimento delle acque reflue prodotte.

La pericolosità dei prodotti chimici utilizzati è generalmente proporzionale all'efficacia e all'aumentare della tenacia dello sporco.

Se laviamo con l'idropulitrice produrremo quindi dai 10 ai 21 litri di acqua inquinata al minuto, da raccogliere, stivare e smaltire secondo le norme vigenti: In un solo lavaggio di un paio d'ore vengono prodotti 25 quintali di acque reflue!

Se laviamo con il generatore di vapore, la macchina più potente consuma 37 litri all'ora con la maggior parte di questo liquido che evapora, in un lavaggio di 2 ore avrei quindi un residuo di umidità e prodotto chimico ridottissimo!

Analizzando tutti questi punti si deduce come in determinate condizioni (mancanza di un depuratore per il trattamento delle acque di lavorazione, lavaggio interno, lavaggio continuativo), il generatore di vapore è vantaggioso rispetto all'idropulitrice. D'altro canto, la velocità di risciacquo è data chiaramente dalla portata di acqua che colpisce meccanicamente lo sporco, quindi se considero solo il lavaggio, l'idropulitrice è più veloce. Il vapore può essere considerato acqua con una umidità relativa molto, molto bassa (il vapore surriscaldato è solo aria calda e quindi non ha una significativa azione meccanica...), con una temperatura di uscita di gran lunga superiore (180° C) all'idropulitrice: questo significa che la forza meccanica è effettivamente inferiore dell'acqua, ma la forza sgrassante del vapore è di gran lunga superiore.



#### REGULATOR

#### • Regolazione della temperatura:

La temperatura viene calibrata tramite un regolatore elettronico: permette di ottenere vapore umido (bassa temperatura) qualora la nostra applicazione necessiti di più forza meccanica; oppure vapore saturo, qualora le applicazioni richiedano minimo residuo acqueo. Al diminuire della temperatura si avrà una diminuzione della pressione d'esercizio secondo la legge fisica del vapore.

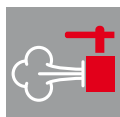

#### • Valvola di scarico

Permette lo svuotamento completo della caldaia (che non è possibile quando si effettua lo scarico tramite pistola). Si eliminano possibili residui d'acqua e conseguenti formazioni di calcare dall'interno della caldaia e dalla superficie della serpentina. Questa valvola è azionabile solamente al raffreddamento completo della caldaia ed è consigliabile effettuare questa operazione regolarmente.



#### • Autonomia illimitata

La caldaia viene alimentata tramite una pompa che pesca l'acqua da un serbatoio esterno.

Questo rende possibile un'autonomia illimitata dell'utilizzo della macchina, in quanto non è necessario spegnerla ed attendere il raffreddamento, per rabboccare con acqua. Un dispositivo automatico rifornisce la caldaia secondo necessità. In alcuni modelli c'è un segnale acustico per avvisare della mancanza d'acqua nel serbatoio di rabbocco.



#### • Aspirazione integrata

Lo sporco viene aspirato all'interno di una tanica all'interno della macchina



#### • Filtro a cartuccia lavabile

Unisce tutti i vantaggi del filtro a cartuccia alla praticità dell'utilizzo sia con residui asciutti che liquidi. Si pulisce anche con acqua corrente.



• **Foam system:** Sistema di generazione schiuma densa mediante l'ausilio di aria compressa.



GV Kone

GV Egon VAC 4.1 Plus



GV Etna-R 5.1 FR



GV Etna-R 5.1 FOAM



GV Katla

Codice	Modello	Pagina	Potenza assorbita	Motore aspirazione	Pressione max	Produzione vapore	Temperatura max	Tempo di attivazione per l'uso	Capacità serbatoio acqua	Capacità serbatoio chimico	Dimensioni imballo mm L x l x h	Peso con imballo kg	Pezzi per pallet n°
			W	W	bar	Kg/h	°C	min	l	l			
8.404.0051	GV Kone	100	2300	-	4	2,4	143	10	-	-	470x330x344	8,3	25
8.406.0017	GV Egon VAC 4.1 Plus	102	1900	1200	5	2,0	152	10	8	-	580x400x500	14	10
8.451.1210	GV ETNA-R 5.1 FR	104	3000	1100	7	3,25	165	4	5	5	750x600x1030	42,5	4
8.451.1208	GV ETNA-R 5.1 FOAM	106	3000	1500	7	3,25	165	4	5	5	750x600x1030	42,5	4
8.453.0001	GV KATLA	108	3300	-	9	4,62	175	7	5	5	750x600x700	31	10
8.450.0038	GV 3,0 M PLUS	110	3000	-	9	4,2	175	8	5	5	595x435x650	37	8
8.450.0010	GV 3.3 M PLUS	110	3300	-	9	4,62	175	7	5	5	595x435x650	37	8
8.458.0006	GV 5 T PLUS	112	5000	-	9	8	175	7	10	5	595x435x650	40	8
8.458.0001	GV 8 T PLUS	112	8000	-	9	13,50	175	6	10	5	595x435x650	40	8
8.452.0010	GV VESUVIO 10	114	10000	-	10	14,8	180	9	25	5	1300x780x1080	134	1
8.452.0029	GV VESUVIO 15	114	30000	-	10	22,2	180	8	25	5	1300x780x1080	134	1







GV 3,0/3,3 M plus



GV 5,0/8 T plus



GV Vesuvio



GV Metis  
(Generatore di vapore Diesel)



GV Kolumbo  
(Generatore di vapore Diesel)

Codice	Modello	Pagina	Potenza assorbita	Motore aspirazione	Pressione max	Produzione vapore	Temperatura max	Tempo di attivazione per l'uso	Capacità serbatoio acqua	Capacità serbatoio chimico	Dimensioni imballo mm L x l x h	Peso con imballo kg	Pezzi per pallet n°
			W	W	bar	Kg/h	°C	min	l	l			
8.452.0002	GV VESUVIO 18	114	18000	-	10	26,50	180	7	25	5	1300x780x1080	134	1
8.452.0030	GV VESUVIO 21	114	21000	-	10	31	180	7	25	5	1300x780x1080	134	1
8.452.0001	GV VESUVIO 30	114	30000	-	10	44,50	180	6	25	5	1300x780x1080	134	1
8.457.0001	GV METIS	116	350	-	10	50/90	178	5	18	-	1130x710x1110	110	1
8.628.0006	GV KOLUMBO	118	350	-	10	50/90	178	5	25	25	1300x780x1080	140	1
8.628.0025	GV KOLUMBO cordless	118	350	-	10	50/90	178	5	25	25	1300x780x1080	140	1
8.628.0017	GV KOLUMBO 2 Ways	118	350	-	10	50/90	178	5	25	25	1300x780x1080	140	1





## GV Kone



### DOTAZIONE STANDARD

- Tubo flex 2,8 m 
- 2x 6.402.0078 
- 6.402.0003 
- 6.402.0004 
- 6.402.0006 
- 6.402.0005 
- 6.402.0040 
- 6.402.0009 
- 3.099.1053 
- 3.099.1052 
- 3.099.0126 
- 3.099.0189 

### Caratteristiche tecniche:

- Vapore saturo a 4 bar alla temperatura di 143° C • Caldaia 2,3 kW • Tempo di riscaldamento e attivazione necessario: 10 min • Pressostato • Doppio termostato
- Tappo con protezione antisvitamento e valvola di sicurezza • Pratico vano accessori con portacavo elettrico • Pannello di controllo con lampade • Coperture resistenti agli urti • Regolazione del vapore • Termometro • Cavo di alimentazione 6 m.

	GV Kone
codice	8.404.0051
pressione/temperatura max	4 bar/143° C
potenza assorbita (caldaia)	2300 W/220-240V ~ 50Hz
produzione di vapore	2,4 kg/h max
tipo caldaia/volume	Alluminio/2,4 l
capacità serb. acqua/detergente	-



Il generatore di vapore GV KONE disinfetta e sterilizza ogni superficie con la forza del vapore, senza l'utilizzo di detergenti o disinfettanti: questo fa di GV KONE un prodotto ecologico e altamente efficace.

La regolazione del vapore permette un lavaggio differente a seconda della superficie da trattare: in questo modo ad ogni tipo di superficie possiamo applicare un trattamento adeguato ottenendo il massimo risultato.



La macchina è facile da utilizzare e ha una completa gamma di accessori: GV KONE è uno strumento di lavoro quotidiano comodo e sicuro.

La pulizia a vapore è perfetta in negozi, locali, uffici, nonché nelle applicazioni domestiche per rimuovere lo sporco più difficile e nascosto eliminando acari, germi e batteri. Una completa sanificazione per tutti i tipi di superfici.



## GV Egon VAC 4.1 Plus



### Caratteristiche tecniche:

• Corpo in ABS • Spia pronto vapore • Caldaia 1,9 kW INOX AISI 304 • Indicatore lampada acqua di basso livello • La caldaia viene riempita continuamente • Tubo flessibile 2 m • Ruote adatte per l'utilizzo in aree di lavorazione degli alimenti • Interruttore principale ON/OFF con spia luminosa • Interruttore caldaia ON/OFF con spia luminosa • Regolazione del vapore • Capacità serbatoio recupero 8 l. • Filtro lavabile • Sistema di filtraggio HEPA H14 • Manometro.

	GV Egon VAC 4.1 Plus
codice	8.406.0017
pressione/temperatura max/produzione di vapore	5 bar/152° C/2,0 kg/h max
potenza assorbita (caldaia)	1900 W/220/240V ~ 50Hz (Ph 1)
potenza assorbita (motore aspirazione)	1200 (max 1400) W
depressione colonna/aria aspirata	24 kPa/220 m³/h
capacità serb. di recupero	8 l.

### DOTAZIONE STANDARD

• 5.211.0165	
• 2 X 3.753.0127	
• 3.754.0255	
• 3.754.0108	
• 3.754.0109	
• 3.754.0110	
• 6.402.0115 plastica	
• 6.402.0117 acciaio inox	
• 6.402.0116 ottone	
• 6.402.0095	
• 3.754.0271	
• 3.754.0292	
• 3.754.0293	
• 3.754.0005	
• 5.412.0002	
• 3.754.0015	
• 3.754.0121	
• 6.402.0096	
• 3.754.0296	
• 3.099.1923	
• 3.754.0295	
• 3.754.0294	
• 6.402.0132	



GV Egon VAC 4.1 consente, in modo semplice e veloce e con l'uso esclusivo di acqua, la pulizia a vapore di tutte le superfici unitamente all'aspirazione di polvere e liquidi. È possibile pulire e igienizzare tutte le superfici (ceramica, acciaio inox, vetro, legno, linoleum, marmo, moquette, poltrone e divani) con vapore ad alta temperatura, eliminando acari, germi, batteri e prevenendo l'insorgenza di allergie. Caldaia in acciaio inox ad alta pressione con autonomia illimitata, pronta in pochi istanti e completa di un'ampia serie di accessori. Funzionamento silenzioso in aree sensibili e affollate

semplicemente impostando la potenza di aspirazione sulla pistola. Egon Vac 4.1 Plus è dotato di un filtro HEPA H14 che rimuove il 99,995% dei contaminanti dell'aria impedendo la diffusione di organismi batterici e virali presenti nell'aria. Non dovrai più aspettare che la caldaia si raffreddi, può essere ricaricata in sicurezza, anche mentre la stai utilizzando. Imposta la caldaia, scegli l'intensità del vapore. Tutti i comandi sono sull'impugnatura, premere la leva per vaporizzare, premere il pulsante per aspirare. Grazie alla potente aspirazione e alla funzione elettronica



remota, è possibile controllare la potenza di aspirazione e il vapore con iniezione detergente direttamente dalla pistola, per un'operazione di pulizia facile e professionale.

#### **Campi di applicazione Sistema Steam:**

Ospitalità, comunità e sanità (ospitalità, pulizia di edifici, spa e sport, istruzione e comunità, sanità). Food & beverage (industria alimentare, ristorazione, bevande, azienda vinicola). Industria (industria, trasporti, autolavaggi, concessionari di automobili).

#### **Sanificazione con DOX Hygiene**

Il vapore stesso è un potente killer di virus e batteri. Inoltre, Egon Vac 4.1 Plus può essere utilizzato in combinazione con il detergente igienizzante opzionale DOX Hygiene che potenzia la caratteristica igienizzante del vapore. Nota importante: la presenza di sbiancanti a base di ossigeno inclusi nel DOX Hygiene può alterare il colore delle superfici da trattare. **NON** utilizzare il prodotto nel serbatoio dell'acqua della macchina. Utilizzare solo con l'accessorio diffusore di vapore.



## GV Etna-R 5.1 FR

### DOTAZIONE STANDARD



- 5.211.0124 Pistola vapore con tubo flex 4 m



- 2 x 3.753.0141



- 3.754.0278



- 3.754.0005



- 3.754.0260 - Ø 3,3 mm

- 3.754.0271 - Ø 1,5 mm



- 3.754.0192



- 3.754.0109



- 3.754.0108



- 3.754.0110



- 6.405.0245



- 3.754.0194



- 3.754.0215



- 3.754.0196



- 3.754.0197



- 3.754.0204



- 5.212.0178



- 4.408.0454 - Spugna porta accessori

### Caratteristiche tecniche:

• Fusto inox AISI 304 • Spia segnalazione vapore pronto • Caldaia 3kW inox AISI 304 - Spessore 25/10 • Spia segnalazione mancanza acqua • Alimentazione continua della caldaia dall'apposito serbatoio • Dispositivo per l'impiego di prodotti chimici miscelati al vapore • Dispositivo lavaggio ad acqua calda miscelata al vapore • Filtro lavabile • Tubo flex 4 m • Capacità serbatoio di raccolta 64 l • Tubo di scarico liquidi • Regolazione di portata vapore • Ruote idonee per ambienti alimentari • Interruttore generale ON/OFF con spia accensione • Interruttore caldaia ON/OFF con spia accensione.

	GV Etna-R 5.1 FR
codice	8.451.1210
pressione/temperatura max/vapore prodotto	7 bar/165° C/3,25 kg/h
potenza assorbita (caldaia)	3000 W/230V ~ 50Hz (Ph 1)
potenza assorbita (motore aspirazione)	1200 W
depressione colonna/aria aspirata	22 kPa/220 m³/h
capacità serb. acqua/detergente	5 l/5 l





Nuovo pannello di comandi semplice e intuitivo, aggancio rapido pistola vapore, interruttore principale ON/OFF con spia luminosa, interruttore ON/OFF della caldaia con spia luminosa, selettore/regolatore vapore/detergente, regolatore portata vapore, spia luminosa di indicazione del vapore pronto, spia luminosa di indicazione della mancanza di acqua con segnalatore acustico, manometro vapore. Accensione/spegnimento motore di aspirazione tramite interruttore posizionato sul pannello di comandi

Autonomia illimitata grazie all'alimentazione in continuo della caldaia, permette il rabbocco dell'acqua nel serbatoio senza dover fermare la macchina e interrompere il lavoro.



Tubo di scarico per svuotamento rapido del deposito di raccolta acqua sporca, senza dover rimuovere la testata. Motore di aspirazione tangenziale bi-stadio con effetto ciclone. Dotato di 3 pompe, caldaia, detergente, acqua.

Massima sicurezza grazie ai 2 termostati di sicurezza, 1 pressostato e 1 valvola meccanica di massima pressione.

### Campi di applicazione

- Food & beverage: industria alimentare, ristorazione, bevande, cantine e industria vinicola.
- Accoglienza, comunità e assistenza sanitaria: alberghi, edifici, centri sportivi, palestre, centri benessere, scuole e comunità, ospedali.
- Industria: impianti industriali, trasporti, autolavaggi, concessionari auto.



## GV Etna-R 5.1 Foam



**NEW**

### DOTAZIONE STANDARD

• 5.211.0123 Pistola vapore con tubo flex 4 m



• 2 x 3.753.0141



• 3.754.0278



• 3.754.0005



• 6.402.0106



• 6.402.0113



• 6.405.0245



• 3.754.0194



• 3.754.0215



• 3.754.0196



• 3.754.0197



• 3.754.0204



• 3.754.0260 - Ø 3,3 mm



• 3.754.0271 - Ø 1,5 mm



• 5.212.0178



• 4.408.0454 - Spugna porta accessori

• 3.697.0072 - 1 lt. LC Prefoam - abbattitore di schiuma

### Caratteristiche tecniche:

- Fusto inox AISI 304 • Spia segnalazione vapore pronto • Caldaia 3kW inox AISI 304 - Spessore 25/10 • Attacco per aria compressa con manometro per la funzione schiuma
- Spia segnalazione mancanza acqua • Alimentazione continua della caldaia dall'apposito serbatoio • Dispositivo per l'impiego di prodotti chimici miscelati al vapore • Dispositivo lavaggio ad acqua calda miscelata al vapore • Filtro lavabile • Tubo flex 4 m • Capacità serbatoio di raccolta 64 l • Tubo di scarico liquidi • Regolazione di portata vapore
- Ruote idonee per ambienti alimentari • Interruttore generale ON/OFF con spia accensione
- Interruttore caldaia ON/OFF con spia accensione.

	GV Etna-R 5.1 Foam
codice	8.451.1208
pressione/temperatura max/vapore prodotto	7 bar/165° C/3,25 kg/h
potenza assorbita (caldaia)	3000 W/230V ~ 50Hz (Ph 1)
potenza assorbita (motore aspirazione)	1200 W
depressione colonna/aria aspirata	22 kPa/220 m³/h
capacità serb. acqua/detergente	5 l/5 l



Nuovo pannello di comandi semplice e intuitivo, aggancio rapido pistola vapore, interruttore principale ON/OFF con spia luminosa, interruttore ON/OFF della caldaia con spia luminosa, selettore funzione vapore/funzione aria compressa, selettore acqua/detergente, regolatore portata vapore, spia luminosa di indicazione del vapore pronto, spia luminosa di indicazione della mancanza di acqua con segnalatore acustico, manometro vapore, manometro aria. Pistola con controllo integrato dell'ac-

censione, della regolazione della potenza di aspirazione e del tasto attivazione funzione vapore/funzione schiuma.

Macchina multifunzione: pulizia con detergente, vapore, vapore con detergente, schiuma e acqua calda. Munito di attacco per aria compressa e manometri, aria e vapore. Autonomia illimitata del vapore grazie all'alimentazione a controllo elettronico della caldaia che permette il rabbocco dell'acqua nel serbatoio senza dover fermare la macchina e interrompere il lavoro.



Tubo di scarico per svuotamento rapido del serbatoio acqua sporca. Motore di aspirazione tangenziale bi-stadio. Dotato di 3 pompe: caldaia, detergente, acqua. Massima sicurezza grazie ai 2 termostati di sicurezza, 1 pressostato e 1 valvola meccanica di massima pressione.

## Campi di applicazione

### **Sistema di pulizia con vapore**

- Food & beverage: industria alimentare, ristorazione, bevande, cantine e industria vinicola.
- Accoglienza, comunità e assistenza sanitaria: alberghi, edifici, centri sportivi, palestre, centri benessere, scuole e ospedali.
- Industria: impianti industriali, trasporti, autolavaggi, concessionari auto.

### **Sistema di pulizia con schiuma**

- Concessionari auto, autolavaggi, officine, carrozzerie e ogni altro luogo in cui sia già disponibile una fonte di aria compressa.



## GV Katla



### Caratteristiche tecniche:

- Vapore saturo a 9 bar ad una temperatura di 175°C
- Pistola vapore con comandi a bassa tensione
- Carrozzeria inox AISI 304
- Caldaia 3,3 kW in acciaio inox AISI 304, spessore 25/10
- Spia segnalazione mancanza acqua
- Dispositivo per l'impiego di prodotti chimici miscelati al vapore
- Fase di completo riscaldamento e attivazione: 7 min
- Regolazione vapore.
- Valvola di scarico
- Manometro
- Alimentazione continua della caldaia tramite l'apposito serbatoio
- Ruote idonee per utilizzo in ambienti alimentari
- Cestello porta oggetti.

	GV Katla
codice	8.453.0001
pressione/temperatura max	9 bar/175° C
potenza assorbita (caldaia)	3300 W/230V ~ 50Hz (Ph 1)
produzione di vapore	4,62 kg/h
tipo caldaia/volume	Inox AISI 304/4 l
capacità serb. acqua/detergente	5 l/5 l

### DOTAZIONE STANDARD

- 5.409.0256 Pistola vapore con tubo flex 3 m



- 2 x 3.753.0111



- 3.754.0228



- 3.754.0229



- 3.754.0235



- 3.754.0250



- 3.754.0230



- 6.405.0240



- 6.402.0096



- 3.754.0234



- 6.402.0095



- 3.099.0126



### Optional

- 5.409.0254 Pistola vapore 10 mt

- 3.754.0280 Lancia vapore lunga





Pannello di comandi semplice e intuitivo, aggancio rapido pistola vapore, interruttore principale ON/OFF con spia luminosa, interruttore ON/OFF della caldaia con spia luminosa, selettore acqua/detergente, regolatore portata vapore, spia luminosa di indicazione del vapore pronto, spia luminosa di indicazione della mancanza di acqua con segnalatore acustico, manometro vapore. Pistola vapore con tasto attivazione funzione vapore/detergente integrato e attacco rapido degli accessori.

Autonomia illimitata grazie all'alimentazione in continuo della caldaia, permette il rabbocco dell'acqua nel serbatoio senza dover spegnere la macchina e interrompere il lavoro con grande risparmio di tempo in fase operativa. Caldaia a 9 bar con temperatura a 175°C con vapore saturo.



Dotato di 3 pompe, caldaia, detergente, acqua. Massima sicurezza grazie ai 1 termostato di sicurezza, 1 pressostato e 1 valvola meccanica di massima pressione. Valvola di scarico per lo svuotamento completo della caldaia, si eliminano residui d'acqua e formazione di calcare, allungando la vita della caldaia. Doppio serbatoio acqua e detergente da 5 litri. Ricca e completa gamma di accessori in dotazione

### Campi di applicazione

- Food & beverage: industria alimentare, ristorazione, bevande, cantine e industria vinicola.
- Accoglienza, comunità e assistenza sanitaria: alberghi, edifici, centri sportivi, palestre, centri benessere, scuole e ospedali.
- Industria: impianti industriali, trasporti, autolavaggi, concessionari auto.





## GV 3 M Plus/GV 3,3 M Plus



### Caratteristiche tecniche:

- Vapore saturo a 9 bar ad una temperatura di 175°C • Pistola vapore con comandi a bassa tensione • Carrozzeria inox AISI 304 • Caldaia 3,0/3,3 kW in acciaio inox AISI 304, spessore 25/10 • Fase di completo riscaldamento e attivazione: 7 min
- Regolazione vapore • Manometro • Dispositivo per l'impiego di prodotti chimici miscelati al vapore • Alimentazione continua della caldaia tramite l'apposito serbatoio
- Ruote girevoli con freno, idonee per utilizzo in ambienti alimentari.

	GV 3 M PLUS	GV 3,3 M PLUS
codice	8.450.0038	8.450.0010
pressione/temperatura max	9 bar/175° C	9 bar/175° C
potenza assorbita (caldaia)	3000 W/230V ~ 50Hz (Ph 1)	3300 W/230V ~ 50Hz (Ph 1)
produzione di vapore	4.2 kg/h	4.62 kg/h
tipo caldaia/volume	Inox AISI 304/4 l	Inox AISI 304/4 l
capacità serb. acqua/detergente	5 l/5 l	5 l/5 l

### DOTAZIONE STANDARD

- 5.409.0256 Pistola vapore con tubo flex 3 m



- 2 x 3.753.0111



- 3.754.0228



- 3.754.0229



- 3.754.0235



- 3.754.0250



- 3.754.0230



- 6.405.0240



- 6.402.0096



- 3.754.0234



- 6.402.0095



- 3.099.0126



### Optional

- 5.409.0254 Pistola vapore 10 mt
- 3.754.0280 Lancia vapore lunga



Pannello di comandi semplice e intuitivo, aggancio rapido pistola vapore, interruttore principale ON/OFF con spia luminosa, spia luminosa attivazione resistenza caldaia, regolatore portata vapore, spia luminosa di indicazione del vapore pronto, manometro vapore. Pistola vapore con tasto attivazione funzione vapore/detergente integrato e attacco rapido degli accessori. Sensore di sicurezza arresto caldaia per mancanza acqua. Spia mancanza acqua e serbatoio acqua pieno. Spia luminosa attivazione pompa dell'acqua. Spia

luminosa attivazione pompa detergente. Tasto selettore acqua/detergente. Tasto per svuotamento caldaia.

Autonomia illimitata grazie all'alimentazione in continuo della caldaia, permette il rabbocco dell'acqua nel serbatoio senza dover spegnere la macchina e interrompere il lavoro con grande risparmio di tempo in fase operativa. Caldaia a 9 bar con temperatura a 175°C con vapore saturo.



Dotato di 2 pompe, caldaia, detergente. Massima sicurezza grazie ai 1 termostato di sicurezza, 1 pressostato e 1 valvola meccanica di massima pressione. Valvola di scarico per lo svuotamento completo della caldaia, si eliminano residui d'acqua e formazione di calcare, allungando la vita della caldaia. Dotato di 4 ruote girevoli adatte in ambienti alimentari. Doppio serbatoio acqua e detergente da 5 litri. Ricca e completa gamma di accessori in dotazione.

### Campi di applicazione

- Food & beverage: industria alimentare, ristorazione, bevande, cantine e industria vinicola.
- Accoglienza, comunità e assistenza sanitaria: alberghi, edifici, centri sportivi, palestre, centri benessere, scuole e comunità, ospedali.
- Industria: impianti industriali, trasporti, autolavaggi, concessionari auto.



## GV 5 T Plus/GV 8 T Plus



### Caratteristiche tecniche:

- Vapore saturo a 9 bar ad una temperatura di 175°C
- Pistola vapore con comandi a bassa tensione
- Carrozzeria inox AISI 304
- Caldaia 5/8 kW in acciaio inox AISI 304, spessore 25/10
- Fase di completo riscaldamento e attivazione: 6 min
- Regolazione vapore
- Manometro
- Dispositivo per l'impiego di prodotti chimici miscelati al vapore
- Alimentazione continua della caldaia tramite l'apposito serbatoio
- Ruote girevoli con freno, idonee per utilizzo in ambienti alimentari.

	GV 5 T PLUS	GV 8 T PLUS
codice	8.458.0006	8.458.0001
pressione/temperatura max	9 bar/175° C	9 bar/175° C
potenza assorbita (caldaia)	5000 W/400V ~ 50Hz (Ph 3)	8000 W/400V ~ 50Hz (Ph 3)
produzione di vapore	8 kg/h	13,50 kg/h
tipo caldaia/volume	Inox AISI 304/5 l	Inox AISI 304/5 l
capacità serb. acqua/detergente	10 l/5 l	10 l/5 l

### DOTAZIONE STANDARD

- 6.402.0080  
Tubo 3,5 m



- 6.402.0082



- 6.402.0081



- 6.402.0083



- 6.405.0207



- 6.402.0046



- 6.402.0069



- 4.407.0033 Ugello vapore

### Optional:

- 6.402.0087 Pistola vapore con tubo (6 m)
- 6.402.0085 Pistola vapore con tubo (10 m)
- 6.402.0093 Pistola vapore con tubo (15 m)
- 6.402.0092 Lancia dritta mm 750 senza ugello
- 6.405.0197 Attacco garolda per cisterne Ø 40
- 6.402.0094 Prolunga lancia 650 mm
- 6.402.0097 Lancia con ugello piatto
- 6.402.0098 Spazzola setole ottone Ø 80
- 6.402.0112 Lancia vapore per botti



Pannello di comandi semplice e intuitivo, aggancio rapido pistola vapore, interruttore principale ON/OFF con spia luminosa, spia luminosa attivazione resistenza caldaia, regolatore portata vapore, spia luminosa di indicazione del vapore pronto, manometro vapore. Pistola vapore con tasto attivazione funzione vapore/detergente integrato e attacco rapido degli accessori. Sensore di sicurezza arresto caldaia per mancanza acqua. Spia mancanza acqua e serbatoio acqua pieno. Spia luminosa attivazione pompa dell'acqua. Spia

luminosa attivazione pompa detergente. Tasto selettore acqua/detergente. Tasto per svuotamento caldaia.

Autonomia illimitata grazie all'alimentazione in continuo della caldaia, permette il rabbocco dell'acqua nel serbatoio senza dover spegnere la macchina e interrompere il lavoro con grande risparmio di tempo in fase operativa. Caldaia a 9 bar con temperatura a 175°C con vapore saturo.



Dotato di 2 pompe, caldaia, detergente. Massima sicurezza grazie ai 1 termostato di sicurezza, 1 pressostato e 1 valvola meccanica di massima pressione. Valvola di scarico per lo svuotamento completo della caldaia, si eliminano residui d'acqua e formazione di calcare, allungando la vita della caldaia. Dotato di 4 ruote girevoli adatte in ambienti alimentari. Doppio serbatoio, acqua da 10 litri e detergente da 5 litri. Ricca e completa gamma di accessori in dotazione.

### Campi di applicazione

- Food & beverage: industria alimentare, ristorazione, bevande, cantine e industria vinicola.
- Accoglienza, comunità e assistenza sanitaria: alberghi, edifici, centri sportivi, palestre, centri benessere, scuole e comunità, ospedali.
- Industria: impianti industriali, trasporti, autolavaggi, concessionari auto.



## GV Vesuvio



### Caratteristiche tecniche:

• Carrozzeria inox AISI 304 • Ruote girevoli con freno, idonee per utilizzo in ambienti alimentari • Alimentazione continua della caldaia tramite l'apposito serbatoio • Regolazione della temperatura • Valvola di scarico • Manometro. • Dispositivo per l'impiego di prodotti chimici miscelati al vapore. • Fase di completo riscaldamento e attivazione: 6 min • Pistola vapore con comandi a bassa tensione • Pannello di controllo: interruttore principale ON/OFF, spia accensione, termoregolatore, led segnalazione mancanza acqua (con segnale acustico), tasto accensione caldaia, tasto attivazione pistola • Vapore saturo a 10 bar ad una temperatura di 180°C • Temporizzatore per impostazione ciclo di lavoro.

	GV Vesuvio 10	GV Vesuvio 15	GV Vesuvio 18	GV Vesuvio 21	GV Vesuvio 30
codice	8.452.0010	8.452.0029	8.452.0002	8.452.0030	8.452.0001
pressione/temperatura max	10 bar/180° C	10 bar/180° C	10 bar/180° C	10 bar/180° C	10 bar/180° C
potenza assorbita (caldaia)	10000 W/400V-50Hz (Ph 3)	15000 W/400V-50Hz (Ph 3)	18000 W/400V-50Hz (Ph 3)	21000 W/400V-50Hz (Ph 3)	30000 W/400V-50Hz (Ph 3)
produzione di vapore	14,8 kg/h	22,2 kg/h	26.5 kg/h	31 kg/h	44.5 kg/h
tipo caldaia/volume	Inox AISI 304/18 l	Inox AISI 304/18 l	Inox AISI 304/18 l	Inox AISI 304/18 l	Inox AISI 304/18 l
capacità serb. acqua/detergente	25 l/5 l	25 l/5 l	25 l/5 l	25 l/5 l	25 l/5 l

### DOTAZIONE STANDARD



- 6.402.0080 Pistola vapore con tubo flex 3,5 m

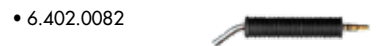

- 6.402.0082

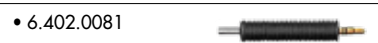

- 6.402.0081



- 6.402.0083



- 6.405.0207



- 6.402.0046



- 6.402.0069

- 4.407.0033 Ugello vapore (GV Vesuvio 10)
- 4.407.0076 Ugello vapore (GV Vesuvio 15)
- 4.407.0077 Ugello vapore (GV Vesuvio 18/GV Vesuvio 21)
- 4.407.0079 Ugello vapore (GV Vesuvio 30)

### Optional:

- 6.402.0087 Pistola vapore con tubo (6 m)
- 6.402.0085 Pistola vapore con tubo (10 m)
- 6.402.0093 Pistola vapore con tubo (15 m)
- 6.402.0090 Pistola vapore con tubo (20 m)
- 6.402.0092 Lancia dritta mm 750 senza ugello
- 6.405.0197 Attacco garofola per cisterne Ø 40
- 6.402.0094 Prolunga lancia 650 mm
- 6.402.0097 Lancia con ugello piatto
- 6.402.0098 Spazzola setole ottone Ø 80
- 6.402.0112 Lancia vapore per botti





Pannello di comandi semplice e intuitivo, aggancio rapido pistola vapore, interruttore principale ON/OFF, spia accensione, regolatore elettronico della temperatura con display digitale, display mancanza acqua con segnale acustico, tasto accensione caldaia, tasto attivazione pistola, manometro vapore, selettore vapore selettore detergente. Pistola vapore con tasto attivazione funzione vapore/detergente integrato e attacco rapido degli accessori.

Autonomia illimitata grazie all'alimentazione in continuo della caldaia, permette il rabbocco dell'acqua nel serbatoio senza dover spegnere la macchina e interrompere il lavoro con grande risparmio di tempo in fase operativa. Caldaia a 10 bar con temperatura a 180°C con vapore saturo.

Dotato di 2 pompe, detergente, acqua. Massima sicurezza grazie ai 2 controlli di livello, 1 termostato, 1 pressostato e 1 valvola meccanica di massima pressione. Valvola di scarico



per lo svuotamento completo della caldaia, si eliminano residui d'acqua e formazione di calcare, allungando la vita della caldaia. Doppio serbatoio: acqua da 25 litri e detergente da 5 litri. Dotato di 2 ruote girevoli con freno idonee per utilizzo in ambienti alimentari + 2 ruote fisse. Ricca e completa gamma di accessori in dotazione e pratico portaccessori.

### Campi di applicazione

- Food & beverage: industria alimentare, ristorazione, bevande, cantine e industria vinicola.
- Accoglienza, comunità e assistenza sanitaria: alberghi, edifici, centri sportivi, palestre, centri benessere, scuole e comunità, ospedali.
- Industria: impianti industriali, trasporti, autolavaggi, concessionari auto.



## Metis

### DOTAZIONE STANDARD

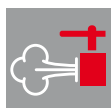

- 6.402.0102  
Tubo 10 m



- 6.402.0082



- 6.405.0207

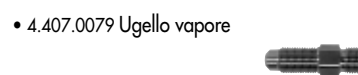

- 4.407.0079 Ugello vapore

### Optional:

- 6.402.0103 Pistola vapore con tubo (15 m)
- 6.402.0104 Pistola vapore con tubo (20 m)
- 6.402.0092 Lancia mm 750 senza ugello
- 6.402.0081 Lancia mm 175 senza ugello
- 6.402.0083 Lancia mm 425 senza ugello
- 6.402.0046 Raschietto in plastica l. 50
- 6.402.0069 Tergivetro
- 6.405.0197 Attacco garolda Ø 40 mm per cisterne
- 6.402.0094 Prolunga 650 mm
- 6.402.0097 Lancia con ugello piatto
- 6.402.0098 Spazzola Ø 80 mm con setole ottone
- 6.402.0112 Lancia vapore per botti

### Caratteristiche tecniche:

- Caldaia verticale con serpentina ad alto rendimento in acciaio
- Motore ausiliario per la ventilazione del bruciatore
- Valvola di scarico: consente lo svuotamento completo della caldaia
- Regolazione della temperatura: la temperatura viene impostata elettronicamente
- Manometro vapore
- Spia di riserva del gasolio
- Pompa gasolio bitubo
- Pannello di controllo facile ed intuitivo
- Alimentazione continua della caldaia
- Doppia uscita per consentire l'utilizzo in simultanea di due operatori.

	Metis
codice	8.457.0001
pressione/temperatura max.	10 bar / 178° C
potenza assorbita/tensione	350 W / 230V ~ 50Hz (Ph 1)
produzione vapore umido/secco	50/90 kg/h
tipo de combustibile/consumo	Diesel / 2,83 l/h
capacità serbatoio combustib./acqua	18 l / 18 l



Metis è un generatore di vapore autonomo con caldaia alimentata a gasolio. Autonomia illimitata grazie alla ricarica in continuo del serbatoio acqua. Non lascia residui al termine della pulizia.

Effettua un risparmio idrico (oltre il 90%) rispetto ai sistemi normali ad alta pressione. Permette lavori di igienizzazione e sanificazione grazie all'azione combinata di vapore e detersivi. L'operatore non necessita di tute protettive speciali

e maschere protettive con filtri. È dotato di 2 uscite per il lavoro simultaneo di due diversi operatori.

**Mobilità:** Autonoma: non necessita nè di collegamento alla rete idrica, essendo dotata di serbatoio per l'acqua. Facile da spostare, facile da utilizzare e subito pronto all'uso. Vantaggi rispetto al normale lavaggio con acqua ad alta pressione: • Ecologica: Consuma pochissima acqua (90% in



meno di una normale idropulitrice) non serve il collegamento alla rete idrica.

- Non necessita di vasche di raccolta per lo smaltimento dell'acqua di reflusso.
- Grazie all'alta temperatura che sgrassa e scioglie lo sporco non servono prodotti chimici inquinanti.

**Campi di applicazione:** Ideale per la pulizia di manutenzione e rende splendente la carrozzeria della vostra auto o moto senza il rischio di danneggiarla con l'azione meccanica

dell'acqua ad alta pressione.

Per eliminare grasso e sporco ostinato lasciando le superfici pulite e brillanti. La pulizia è semplice basta usare l'azione pulente e sgrassante del vapore ad alta temperatura e recuperare i residui con un panno in microfibra. Per vetri e superfici delicate. Per interni auto e per i punti più difficili da raggiungere. Pulizia a fondo e sanificazione dei tappetini in modo rapido e senza bagnarli.



## Kolumbo



**Kolumbo 2way**  
con due pistole  
per due operatori

### Caratteristiche tecniche:

• Caldaia verticale con serpentina ad alto rendimento in acciaio • Motore ausiliario per la ventilazione del bruciatore • Valvola di scarico: consente lo svuotamento completo della caldaia • Regolazione della temperatura: la temperatura viene impostata elettronicamente • Manometro vapore • Regolazione della temperatura • Spia di riserva del gasolio • Serbatoio del detergente integrato con controllo diretto sulla pistola • Pompa gasolio bitubo • Pannello di controllo facile ed intuitivo • Alimentazione continua della caldaia • Dotazione di serie con due pistole per due operatori: Kolumbo 2Way - codice 8.628.0017 • Versione con alimentazione a batteria: Kolumbo Cordless - codice 8.628.0025

**Disponibile:** KOLUMBO con tubo da 20 m. cod. 8.628.0039

### DOTAZIONE STANDARD

- 6.402.0085 Tubo 10 m 
- 6.402.0082 
- 6.405.0207 
- 4.407.0079 Ugello vapore
- 4.407.0077 Ugello vapore (Kolumbo 2 way)

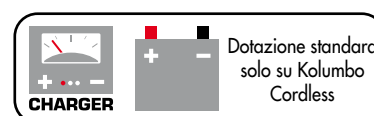

### Optional:

- 6.402.0080 Pistola vapore con tubo (3,5 m)
- 6.402.0087 Pistola vapore con tubo (6 m)
- 6.402.0093 Pistola vapore con tubo (15 m)
- 6.402.0090 Pistola vapore con tubo (20 m)
- 6.402.0092 Lancia mm 750 senza ugello
- 6.402.0081 Lancia mm 175 senza ugello
- 6.402.0083 Lancia mm 425 senza ugello
- 6.402.0046 Raschietto in plastica l. 50
- 6.402.0069 Tergivetro
- 6.405.0197 Attacco garofola Ø 40 mm per cisterne
- 6.402.0094 Prolunga 650 mm
- 6.402.0097 Lancia con ugello piatto
- 6.402.0098 Spazzola Ø 80 mm con setole ottone

	KOLUMBO	KOLUMBO CORDLESS	KOLUMBO 2way
codice	8.628.0006	8.628.0025	8.628.0017
pressione/temperatura max.	10 bar / 178° C	10 bar / 178° C	10 bar / 178° C
potenza assorbita/tensione	350 W / 230V ~ 50Hz (Ph 1)	350 W / 1 x 12 DC 75 Ah C5	350 W / 230V ~ 50Hz (Ph 1)
produzione vapore	50/90 kg/h	50/90 kg/h	50/90 kg/h
tipo de combustibile/consumo	Diesel / 2,83 l/h	Diesel / 2,83 l/h	Diesel / 2,83 l/h
capacità serbatoio combustibile/acqua	25 l / 25 l	25 l / 25 l	25 l / 25 l





Kolumbo è un generatore di vapore autonomo con caldaia alimentata a gasolio. Autonomia illimitata grazie alla ricarica in continuo del serbatoio acqua. Non lascia residui al termine della pulizia.

Effettua un risparmio idrico (oltre il 90%) rispetto ai sistemi normali ad alta pressione. Permette lavori di igienizzazione e sanificazione grazie all'azione combinata di vapore e detersivi. L'operatore non necessita di tute protettive speciali e

maschere protettive con filtri.

**Mobilità:** Autonoma: non necessita nè di collegamento alla rete idrica, essendo dotata di serbatoio per l'acqua, nè di collegamento alla rete elettrica (modello cordless) avendo una caldaia alimentata a gasolio.

Facile da spostare, facile da utilizzare e subito pronto all'uso. Vantaggi rispetto al normale lavaggio con acqua ad alta pressione:



- Ecologica: Consuma pochissima acqua (90% in meno di una normale idropulitrice) non serve il collegamento alla rete idrica.
- Non necessita di vasche di raccolta per lo smaltimento dell'acqua di reflusso.
- Grazie all'alta temperatura che sgrassa e scioglie lo sporco non servono prodotti chimici inquinanti.
- Facile da utilizzare e utilizzabile dove si vuole, non serve collegamento alla rete idrica, l'operatore non deve avere

abiti da lavoro dedicati, non si spreca acqua in eccesso.

**Campi di applicazione:** ideale per eliminare grasso e sporco ostinato lasciando le superfici pulite e brillanti. La pulizia è semplice basta usare l'azione pulente e sgrassante del vapore ad alta temperatura e recuperare i residui con un panno in microfibra. Per vetri e superfici delicate. Per interni auto e per i punti più difficili da raggiungere. Pulizia a fondo e sanificazione dei tappetini in modo rapido e senza bagnarli.





### Quali sono gli elementi fondamentali di una monospazzola?

Il criterio per scegliere il prodotto corretto per una determinata applicazione, deve tenere in considerazione del peso (che si traduce nella pressione della spazzola), della superficie da lavorare, del numero di giri e del tipo di costruzione di motore e sistema di trasmissione. In generale, più è bassa la velocità di rotazione, più è influente il peso della macchina, più è profonda la rimozione dello sporco. All'aumentare della velocità di rotazione, diminuisce l'effetto della pressione. Le differenti combinazioni di accessori, velocità di rotazione e potenza del motore soddisfano l'esigenza di ogni applicazione: dalla deceratura o la pulizia di fondo alla lucidatura o finitura delle superfici, passando per la cristallizzazione, il metodo spray, la pulizia moquette o la levigatura. Consultare le applicazioni (pagina successiva).



### La potenza è nulla senza controllo....

Nella sua semplicità costruttiva sono anche nascoste le peggiori insidie per l'operatore che deve controllare la macchina per lunghe sessioni di lavoro.

Solamente una perfetta disposizione dei componenti e dei pesi permette un funzionamento bilanciato, senza vibrazioni e senza sforzi necessari. Una costruzione al risparmio (minore resistenza) e non attenta all'ergonomia dell'operatore oltre che alla perdita economica (minore produttività) porta seri danni alla salute!



• **Velocità spazzola:**  
Indica il numero dei giri per minuto della spazzola.



• **Trasmissione ad ingranaggi:**  
Fino a 400 giri il sistema di riduzione e trasmissione è ad ingranaggi con satellite e planetario. Garantisce potenza costante, lunga durata e silenziosità della macchina.



• **Spazzole a pressione costante:**  
Quando la velocità di rotazione della spazzola è superiore ai 1000 rpm, riducendosi la coppia di trazione necessaria, tecnicamente è migliore la trasmissione a cinghia, in quanto meglio ammortizza le vibrazioni che si producono dal moto ed è più semplice la costruzione e la manutenzione.

### Quanta potenza è necessaria?

Non esiste una regola certa, se non il buonsenso: maggiore è l'attrito che si forma sul pavimento (combinazione del tipo di trattamento, tipo di superficie ed accessorio utilizzato), maggiore sarà la richiesta di potenza al motore. Quindi più è potente il motore, più sarà duro il lavoro in grado di essere svolto.

	Pagina	Codice	Diámetro spazzola	Deceratura di pavimenti in materiale sintetico (PVC).	Deceratura di pavimenti con presenza di sughero (linoleum).	Pulizia di fondo di pietre (marmo), ceramica e linoleum	Pulizia di superfici in PVC e linoleum incerate.	Cristallizzazione di superfici calcaree, come ad es. marmo	Shampoo per tappeti.	Levigatura pavimenti in legno	Levigatura pavimenti in cemento.	Lucidatura e finitura pavimenti.
SDM-R 45 G 16-130	121	0.055.0302	430	•	•	•	•	•	•	•		
SDM-R 45 G 16-160	121	0.055.0303	430	•	•	•	•	•	•		•	
SDM-R 45 G 16-180	121	0.055.0304	430	•	•	•	•	•	•			
SDM-R 53 G 150-130	122	0.055.0306	510									•

## SDM-R 45 G

## DOTAZIONE STANDARD



165 



↑  
**SPAZZOLA  
NON INCLUSA**

## Monospazzole

### • SDM-R 45 G:

Gamma completa di monospazzole professionali, robuste, maneggevoli, pratiche e semplici da utilizzare. Impugnatura ergonomica con comandi integrati e robusto snodo. Motore potente e silenzioso

Adatte per soddisfare tutte le esigenze di pulizia, ripristino e trattamento di marmi e graniti, legni e parquet, moquette, decerature, sgrassature.

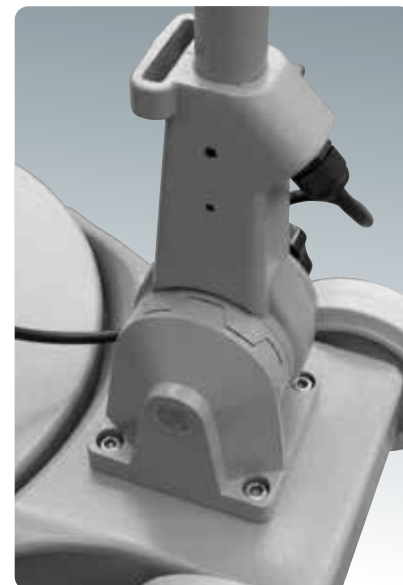

### Optional:

- Codice 0.955.0001K  
Serbatoio detergente 11l (solo per modelli a bassa velocità)



**Accessori e spazzole non incluse.**

	SDM-R 45G 16-130	SDM-R 45G 16-160	SDM-R 45G 16-180
codice	0.055.0302	0.055.0303	0.055.0304
tipo	bassa velocità	bassa velocità	bassa velocità
velocità spazzola	165 RPM	165 RPM	165 RPM
pista di lavoro	430 mm	430 mm	430 mm
tensione	230V/50HZ	230V/50HZ	230V/50HZ
potenza	1300 W	1600 W	1800 W
trasmissione			sistema elicoidale
pressione spazzola	40,8 g/cm <sup>2</sup>	41,3 g/cm <sup>2</sup>	44,3 g/cm <sup>2</sup>
livello sonoro	60 dB(A)	60 dB(A)	60 dB(A)
cavo elettrico	12 m	12 m	12 m
altezza corpo	280 mm	280 mm	280 mm
dimensioni/peso	54,2x42,5x120 cm/35 Kg	54,2x42,5x120 cm/41 Kg	54,2x42,5x120 cm/52 Kg

## SDM-R 53 G

## DOTAZIONE STANDARD



1500  RPM



↑  
**SPAZZOLA  
NON INCLUSA**

**SDM-R 53G 150-130:**

Monospazzola professionale ad altissima velocità ed alto rendimento per lucidatura di superfici con cere metallizzate. Ideale per la pulizia di manutenzione o per lucidare qualsiasi tipo di pavimento al naturale o trattato con cere metallizzate (**spazzola non inclusa**). Impugnatura ergonomica con comandi integrati e robusto snodo. Motore potente e silenzioso. Sistema di aspirazione. Sacco raccoglitore in carta incluso (kit da 5pezzi optional cod. 0.955.0300K). Porta disco flessibile per compensare eventuali dislivelli."

**Accessori e spazzole non incluse.**

**Optional:**

0.955.0299K Disco abrasivo blu con supporto pad incluso

0.955.0300K Sacco filtrante in carta (5pezzi)

SDM-R 53G 150-130	
codice	0.055.0306
tipo	Alta velocità
velocità spazzola	1500 RPM
pista di lavoro	510 mm
tensione	230V/50HZ
potenza	1300 W
trasmissione	Diretta a cinghia
pressione spazzola	22 g/cm <sup>2</sup> regolabile
livello sonoro	56 dB(A)
cavo elettrico	12 m
altezza corpo	280 mm
dimensioni/peso	88 x 55 h 125 cm/48,8 Kg

## Accessori

Descrizione	Codice	Modelli	Deceratura di pavimenti in materiale sintetico (PVC).	Deceratura di pavimenti con presenza di sughero (linoleum).	Pulizia di fondo di pietre (marmo), ceramica e linoleum	Pulizia di superfici in PVC e linoleum incerate.	Cristallizzazione di superfici calcaree, come ad es. marmo	Shampoo per tappeti.	Levigatura pavimenti in legno	Levigatura pavimenti in cemento.	Lucidatura e finitura pavimenti.
<b>Spazzola</b>											
 Spazzola moquette	0.955.0014	SDM-R 45G						x			
 Spazzola PP 0,6 mm	0.955.0007	SDM-R 45G		x	x						
 Spazzola abrasiva Tynex	0.955.0004	SDM-R 45G	x			x					
<b>Pad Holder</b>											
 Disco trascinatore EWU	0.955.0016	SDM-R 45G	x	x	x	x	x			x	
 Disco trascinatore abrasivi	0.955.0022	SDM-R 45G							x	x	
 Disco abrasivo blu con supporto pad incluso	0.955.0299K	SDM-R 53G									
<b>Special Disc</b>											
 Carborandum disc	0.955.0027	SDM-R 45G								x	
<b>Pads</b>											
 Pad microfibra 2 pcs	6.508.0116	SDM-R 45G						x			
Pad cream 5 pcs	6.508.0118	SDM-R 45G			x						
Pad verde 5 pcs	6.508.0039	SDM-R 45G		x		x					
Pad nero 5 pcs	6.508.0046	SDM-R 45G	x								
Pad argento Inox 5 pcs	6.508.0121	SDM-R 45G					x				
Disco carta abrasiva GR24	0.955.0023	SDM-R 45G							x		
Disco carta abrasiva GR60	0.955.0024	SDM-R 45G							x		
Disco Vidia GR24	0.955.0026	SDM-R 45G								x	
Disco Vidia GR36	0.955.0025	SDM-R 45G								x	

X = adatto

**Guida all'utilizzo dei PAD:****PAD in MICROFIBRA** - Disco ideale per la pulizia del gres porcellanato o moquette se usato con shampoo a schiuma secca.**PAD BEIGE - LUCIDATURA - Poliestere** - Per la pulitura leggera e il mantenimento di tutti i tipi di pavimento. Si usa asciutto.**PAD VERDE - PULIZIA INTERMEDIA - Nylon** - Disco per la rimozione degli strati superficiali di cera e per preparare il pavimento al ritrattamento successivo. Uso umido.**PAD NERO - PULIZIA DI FONDO - Nylon** - Per raschiatura a umido di forti strati di cera. Rimuove il vecchio finissaggio ed elimina le bave di cemento.



**Maneggevoli, potenti, efficaci, accuratamente progettati e concepiti con l'impiego di materiali di alta qualità, i prodotti della linea lavasciugapavimenti LAVOR sono la sintesi dell'esperienza dei professionisti direttamente sul campo.**

#### **Perchè spazzola a disco?**

Prolungata azione meccanica delle setole sulla superficie, adatta per sporchi persistenti; La speciale inclinazione del corpo lavante permette un effetto trascinante equilibrato e bilanciato della macchina, favorendo la manovrabilità delle versioni non trazionate. Permette il lavaggio completo anche a ridosso delle pareti. Gruppo di lavaggio più basso alle estremità per penetrare sotto gli scaffali.

#### **Come deve essere lo squeegee?**

La conformazione che adottiamo ed i materiali utilizzati garantiscono una perfetta asciugatura in qualsiasi condizione d'impiego, anche in presenza di superfici con fughe o repentine manovre di inversione di marcia; Il corpo flottante può rientrare nella sagoma della macchina riducendone gli ingombri negli spazi angusti; Il sistema di regolazione manuale permette di ottimizzare l'asciugatura per ogni tipo di superficie;

#### **Quanto durano le batterie?**

E' impossibile determinare esattamente la durata effettiva reale delle batterie e quindi l'autonomia della macchina in modo oggettivo.

L'autonomia è molto variabile a seconda del tipo di superficie, della quantità di sporco, del tipo di spazzola e dal come si utilizza il sistema di trazione (velocità e pendenza).

La vita delle batterie è costituita dal numero di cicli di ricarica (anche parziali), se perfettamente rispettate le condizioni di utilizzo, ricarica e manutenzione. La tecnologia costruttiva, diversifica il numero di cicli, la manutenzione richiesta, le condizioni di utilizzo/ricarica e le prestazioni





• **Quantità spazzole a disco**

Il gruppo di lavaggio incontra le varie esigenze di larghezza di pista di pulizia offrendo soluzioni a 1, 2 o 3 spazzole a disco di diverso diametro.



• **Sgancio rapido della spazzola**

L'attacco e lo sgancio della spazzola avviene senza l'ausilio di attrezzi. Le operazioni di sostituzione e manutenzione ordinaria, risultano veloci e pratiche per chiunque.



**STOP**

• **Elettrovalvola**

In abbinamento al sicuro dosaggio meccanico della quantità della soluzione detergente, ne ottimizza il consumo ed evita sprechi. Il deflusso della soluzione avviene solo a macchina con spazzola in rotazione, non avviene fuoriuscita accidentale con macchina spenta o in stand-by. Il dispositivo è inoltre protetto da un filtro ispezionabile manualmente.



**CHARGER**

• **Caricabatterie integrato**

Alcuni modelli sono equipaggiati di serie del caricabatterie a bordo. In altri vi è comunque la predisposizione. E' possibile in questo modo ricaricare le batterie in aree separate o distanti senza tornare nello stesso posto.



• **Batteria integrata**

La batteria (o batterie) integrata di serie, utilizza una tecnologia che non prevede manutenzione da parte dell'operatore e limitazione sul luogo di ricarica in sicurezza. La continua ricerca ci permette di utilizzare sempre batterie all'avanguardia che, in combinazione di caricabatterie appropriati, ci garantiscono le migliori performances dalla macchina.



• **Conta ore**

Questo dispositivo permette di controllare le sessioni di lavoro (sia della macchina che dell'operatore) e di pianificare correttamente le soste per la ricarica delle batterie o la manutenzione della macchina. Massima produttività e protezione dell'investimento.

**LEVEL**

• **Indicatore di scarica e protezione batterie**



Avvisa quando l'autonomia sta per terminare, permettendo di completare la fase di lavoro in corso (arrestando prima solo le spazzole e poi il resto).

Previene inoltre i danni alle batterie, impedendo la scarica profonda con tutti i tipi di tecnologia.



• **Eco Energy:** In questa configurazione, i parametri di funzionamento della macchina garantiscono il miglior compromesso fra prestazioni, risultato di pulizia ed impronta ecologica.

• **Inversione di marcia in spazi minimi**

L'ingombro (lunghezza x larghezza) per effettuare l'inversione di marcia, rappresenta lo spazio minimo entro il quale si può lavorare. Minore è questo spazio, massima è la produttività della macchina e dell'operatore, perché si riducono le manovre in fase di lavoro. La vicinanza dei due assi anteriori e posteriori delle ruote nelle nostre "operatore a terra" e la capacità sterzante delle nostre "operatore a bordo" garantiscono lo spazio minimo di inversione in ogni categoria. Su alcuni modelli di "operatore a bordo", è presente un importante dispositivo che riduce automaticamente la velocità in curva, aumentando il livello di sicurezza anche per l'operatore inesperto.

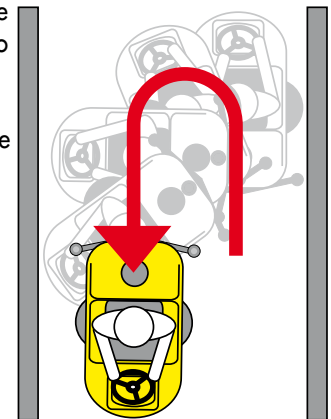

**Guida all'utilizzo dei PAD:**



**PAD BEIGE - LUCIDATURA - Poliestere** - Per la pulizia leggera e il mantenimento di tutti i tipi di pavimento. Si usa asciutto.



**PAD VERDE - PULIZIA INTERMEDIA - Nylon** - Disco per la rimozione degli strati superficiali di cera e per preparare il pavimento al ritrattamento successivo. Uso umido.



**PAD NERO - PULIZIA DI FONDO - Nylon** - Per raschiatura a umido di forti strati di cera. Rimuove il vecchio finissaggio ed elimina le bave di cemento.

Nomenclatura

modello

# Easy R 45 BTA

larghezza in cm della pista di pulizia

E = ELETTRICA

B = BATTERIA

BT = BATTERIA TRAZIONATA

A = SOLLEVAMENTO SPAZZOLE AUTOMATICO



Codice	Modello	Pagina	Alimentazione	Spazzole	Larghezza pulizia	Larghezza streggee	Resa oraria	Serbatoio soluzione detergente	Serbatoio recupero	Dimensioni imballo	Peso imballo (escluso batterie)	pezzi x pallet
			V	n°	mm	mm	m <sup>2</sup> /h	l	l	L x l x H cm	kg	n°
0.071.0001	Fit 35B Li	128	25,2V	1	390	422	1500	1,9	1,5	53x49x29,5	11,3	
8.518.0004	Quick 36E	130	230V/50HZ	1	360	460	1260	11	12	81x56x80	62	1
8.518.0003	Quick 36B	130	12V	1	360	460	1260	11	12	81x56x80	70	1
8.518.0074	Quick 36B Li	130	12V	1	360	460	1260	11	12	81x56x80	42	1
8.581.0001	Dart 36E	132	230V/50HZ	1	360	460	1260	15	16	98x47x78	79	1
8.581.0002	Dart 36B	132	24V	1	360	460	1260	15	16	98x47x78	56	1
8.581.0003	Dart 36B	132	24V	1	360	460	1260	15	16	98x47x78	80	1
8.581.0022	Dart 38B Li	132	24V	1	380	460	1260	15	16	98x47x78	63	1
8.580.0001	Dynamic 45E	134	230V/50HZ	1	450	540	1500	30	35	124x57x110	87	1
8.580.0002	Dynamic 45B	134	12V	1	450	540	1500	30	35	124x57x110	74	1
8.580.0003	Dynamic 45B	134	12V	1	450	540	1500	30	35	124x57x110	112	1
8.580.0037	Dynamic 45B Li	134	24V	1	450	540	1500	30	35	117x58x78	77,5	1
8.527.0003	Free EVO 50E	136	230V/50HZ	1	500	800	2000	44	50	124x58x118	116	1
8.527.0004	Free EVO 50B	136	24V	1	500	800	2000	44	50	124x58x118	83	1
8.527.0001	Free EVO 50B	136	24V	1	500	800	2000	44	50	124x58x118	84	1
8.527.0010	Free EVO 50B	136	24V	1	500	800	2000	44	50	124x58x118	138	1
8.527.0011	Free EVO 50BT	136	24V	1	500	800	2000	44	50	124x58x118	87	1
8.527.0002	Free EVO 50BT	136	24V	1	500	800	2000	44	50	124x58x118	88	1
8.527.0012	Free EVO 50BT	136	24V	1	500	800	2000	44	50	124x58x118	142	1





Comfort XXS



Comfort XS-R1



Comfort S-R



Comfort M



Comfort L

Codice	Modello	Pagina	Alimentazione	Spazzole	Larghezza pulizia	Larghezza squeegee	Resa oraria	Serbatoio soluzione detergente	Serbatoio recupero	Dimensioni imballo	Peso imballo (escluso batterie)	pezzi x pallet
			V	n°	mm	mm	m <sup>2</sup> /h	l	l	L x l x H cm	kg	n°
8.525.1301	Next EVO 55BT	138	24V	1	550	800	2200	55	65	142x72x123	133	1
8.525.1302	Next EVO 66BTA	138	24V	2	660	800	2640	55	65	142x72x123	138	1
8.516.0407	Easy-R 55BT	140	24V	2	550	800	2475	67	77	142x72x123	127	1
8.516.0415	Easy-R 66BT	140	24V	2	660	800	2970	67	77	142x72x123	122	1
8.517.0105	Midi-R 75BT	142	24V	2	750	900	4275	88	91	156x74x128	180	1
8.579.0001	Comfort XXS 66	144	24V	2	660	855	3250	75	80	142x83x135	173	1
8.579.0011	Comfort XXS 66	144	24V	2	660	855	3250	75	80	142x83x135	177	1
8.579.0002	Comfort XXS 66	144	24V	2	660	855	3250	75	80	142x83x135	247	1
8.579.0033	Comfort XXS 66 IDS	146	24V	2	660	855	3250	75	80	142x83x135	249	1
8.574.5001	Comfort XS-R1 75 Essential	148	24V	2	750	900	4350	110	130	152x97x154	217	1
8.574.5003	Comfort XS-R1 85 Essential	148	24V	2	750	900	5000	110	130	152x97x154	222	1
8.574.5101	Comfort XS-R1 75 UP	150	24V	2	750	900	4350	110	130	152x97x154	223	1
8.574.5103	Comfort XS-R1 85 UP	150	24V	2	820	1000	5000	110	130	152x97x154	229	1
8.575.0010	Comfort S-R 90	152	24V	2	900	1000	5740	140	150	200x118x171	307	1
8.578.0004	Comfort M102	154	36V	2	1020	1250	7140	200	210	200x118x171	386	1
8.572.0002	Comfort L122	156	36V	3	1220	1450	8540	280	315	230x135x190	684	1
0.061.0061	Comfort Duotech 65 CS	158	24V	2	650	670	3250	90	100	140x78x130	430	1
0.061.0062	Comfort Duotech 85 CS	158	24V	2	850	900	4250	90	100	140x105x130	450	1



Fit



LEVEL



CHARGER

**NEW**



**BATTERIA AL LITIO**

DOTAZIONE STANDARD



• 0.971.0030 spazzola PP



• 0.971.0095 Lama anteriore squeegee

• 0.971.0096 Lama posteriore squeegee



• 0.971.0135 Carica batteria UE



• 0.971.0071 batteria al litio

**Caratteristiche tecniche:**

- Adatta per piccole/medie superfici, per uso domestico e per ambienti commerciali (uffici, negozi, palestre)
- Design compatto per un facile utilizzo
- Senza cavo con batteria al litio (standard)
- Equipaggiata con motore di aspirazione
- Maniglia regolabile in altezza
- Struttura pieghevole per riporla ovunque facilmente
- Spazzola cilindrica rotante ad alta velocità
- Serbatoio soluzione e recupero removibili
- Luci a LED anteriori e sugli interruttori on/off e acqua
- Interruttori azionamento a pedale
- Facilità di pulizia spazzola e serbatoi acqua

	Fit 35 B Li
codice	0.071.0001
alimentazione	Batteria al litio 25,2V/6400mAh
larghezza lavoro/squeegee	350/422 mm
resa oraria	1.500 m <sup>2</sup> /h
capacità serbatoio soluzione detergente	1,9 l
capacità serbatoio recupero stop/totale	1,50 l
tipo di avanzamento	Meccanico
giri motore/pressione spazzola	350
potenza motore spazzola	32 W
erogazione soluzione detergente	<70
depressione/potenza motore aspirazione	500 mmH <sub>2</sub> O/ 70 W
dimensioni/peso macchina	44,7x42,2x115,9 cm/11,3 Kg



## OPTIONAL



Piccola e maneggevole lavasciuga pavimenti per la pulizia quotidiana, pensata per il settore Ho.re.ca, per le imprese di pulizia e per lo small Business. Lava e asciuga rapidamente risparmiando tempo e fatica. Alimentata con batterie al litio: sempre pronta all'uso, ricarica rapida, massima potenza.



- 0.971.0136 - Carica batteria UK
- 0.971.0137 - Carica batteria USA

Agile, compatta e versatile: facile per pulire anche gli spazi più stretti, adatta per la pulizia di tutti i tipi di pavimenti. Impugnatura ergonomica. Manico regolabile in altezza. Spazzole professionali per pulire anche lo sporco più ostinato.



Snodo del manico che permette di manovrarla con estrema semplicità. Luce frontale a LED. Serbatoio soluzione detergente estraibile. Serbatoio dell'acqua sporca rimovibile facile da svuotare e pulire.

Pratico interruttore a pedale on/off. Asciugatura totale e immediata del pavimento garantita dal potente motore di aspirazione e dal sistema di asciugatura posizionato dietro la spazzola.





**Quick**



**BATTERIA AL LITIO**

Modello: Quick 36B Li

**NEW**

**DOTAZIONE STANDARD**



\* 5.511.2213  
Spazzola PP Ø 360 mm - 14"



• 4.508.1100  
Lama anteriore squeegee L.537 mm - sp. 1.5 mm  
• 4.508.1101  
Lama posteriore squeegee L.590 mm - sp. 3 mm



• 0.108.0061  
Caricabatteria a bordo 12V 8A  
solo per modello codice: 8.518.0003



• 0.108.0086  
Caricabatteria a bordo UY360 12V 20A 110-230V / 50/60Hz

solo per modello codice: 8.518.0074



• 1 x 0.107.0061  
Batteria senza manutenzione 12V MFP 50 65Ah C20/50Ah C-5  
solo per modello codice: 8.518.0003

• 0.108.0025  
Cavo elettrico 1,5 mt. per caricabatteria  
solo per modello codice: 8.518.0003



• 1 x 0.107.0090  
Batteria al litio 12V 50Ah 705 Wh

solo per modello codice: 8.518.0074

**Caratteristiche tecniche:**

- Ideale per la pulizia di piccoli ambienti quali: negozi, uffici, cucine, scuole, ospedali, bar, palestre, ristoranti e in generale per sostituire i normali sistemi di pulizia manuali
- Flusso del detergente regolabile (start-stop automatico controllato da una elettrovalvola) a seconda del tipo di sporco e pavimento
- Sgancio rapido della spazzola
- Serbatoio di recupero estraibile
- Disponibile la versione a batteria (Quick 36B) con carica batterie integrato adattabile ad ogni tipo di batterie
- Batteria inclusa (Quick 36B)
- Leva sollevamento squeegee
- Manico ripiegabile con pannello di comandi
- Estrema accessibilità ed ispezionabilità dei componenti.

**\*Nuova, presente standard dal 2022 ma compatibile con tutti i modelli precedenti**

	Quick 36E	Quick 36B	Quick 36B Li
codice	8.518.0004	8.518.0003	8.518.0074
alimentazione	230 V - 50 Hz	12 V (batteria e caricabatteria inclusi)	12 V (batteria al litio e caricabatteria inclusi)
larghezza lavoro/squeegee	360/460 mm	360/460 mm	360/460 mm
resa oraria	1260 m <sup>2</sup> /h	1260 m <sup>2</sup> /h	1260 m <sup>2</sup> /h
capacità serbatoio soluzione detergente	11 l	11 l	11 l
capacità serbatoio recupero stop/totale	12-13 l	12-13 l	12-13 l
tipo di avanzamento	meccanico	meccanico	meccanico
giri motore/pressione spazzola	130/18 kg	130/18 kg	130/18 kg
potenza motore spazzola	370 W	250 W	250 W
erogazione soluzione detergente	elettrovalvola	elettrovalvola	elettrovalvola
depressione/potenza motore aspirazione	850 mmH <sub>2</sub> O/400 W	650 mmH <sub>2</sub> O/180 W	650 mmH <sub>2</sub> O/180 W
dimensioni/peso macchina	120x43x97 cm/53 kg	120x43x97 cm/61 kg	120x43x97 cm/42,5kg

**OPTIONAL**



Quick può essere alimentata a corrente elettrica (disponibile cavo elettrico da 15 mt) o a batteria. Manico reclinabile: si adatta all'altezza di qualsiasi operatore e consente la pulizia perfetta anche in angoli di 90°. I serbatoi in polietilene, resistenti agli urti, possono essere puliti con facilità. Ruote antitraccia.



- 1 x 0.107.0050  
Batteria AGM 12V 55Ah BT  
DC solo per modello codice:  
8.518.0003



- 0.108.0051  
Caricabatteria rapido  
solo per modello codice:  
8.518.0003



- 4.508.1058  
Lama anteriore in poliuretano  
L.537 sp. 2

- 4.508.1059  
Lama posteriore in poliuretano  
L.590 sp. 2.5



- \* • 5.511.2214  
Spazzola Tynex Ø 360 mm-14"

- 5.511.2215  
Spazzola PP 0,3  
Ø 360 mm-14"

- 5.511.2216  
Spazzola PES Ø 360 mm-14"



- \* • 5.511.2217  
Disco trascinatore EWU  
Ø 360 mm -14"



- 6.508.0143  
Disco abrasivo Ø 381 mm-  
15" - beige - 5 pezzi

- 6.508.0144  
Disco abrasivo Ø 381 mm-  
15" - verde - 5 pezzi

- 6.508.0141  
Disco abrasivo Ø 381 mm-  
15" - nero - 5 pezzi



- 4.512.0068  
Prolunga cavo elettrico 15 m  
con presa Schuko

Facile accesso agli organi meccanici (manutenzione veloce di tutti i componenti), serbatoio di recupero asportabile senza l'ausilio di attrezzi.



Pannello comandi analogico, semplice ed intuitivo. Leva di comando per azionamento spazzola ed erogazione soluzione detergente. Interruttore generale accensione/spengimento, interruttore motore spazzola e aspirazione, interruttore attivazione elettrovalvola.

Tergipavimenti parabolico, facile sostituzione delle lame in gomma. Il piatto spazzole oscillante garantisce una corretta pressione di pulizia su tutti i tipi di pavimenti.



**Dart**



LEVEL



CHARGER



1



STOP



**BATTERIA AL LITIO**

Modello: Dart 38B Li

**NEW**

**DOTAZIONE STANDARD**



\* 5.511.2262  
PP spazzola Ø 380 mm - 15" (38 B Li)

5.511.2213  
PP spazzola Ø 360 mm - 14" (36 B- 36 E)



4.508.1100  
Lama anteriore squeegee L.537 mm - Th. 1,5 mm  
4.508.1101  
Lama posteriore squeegee L.590 mm - Th. 3,0 mm



0.108.0076  
Caricabatteria a bordo 24V-5A  
solo per modello codice: 8.581.0002 8.581.0003



0.108.0089  
Caricabatteria a bordo 29,4V 12A 110-230V 50/60Hz  
solo per modello codice: 8.581.0022



2x 0.107.0083  
AGM NP3312 12 V 33 Ah C20/28 Ah C5 (solo per modello codice: 8.581.0003)



1x 0.107.0091  
batteria al litio 24V 30Ah 700Wh  
solo per modello codice: 8.581.0022

**Caratteristiche tecniche:**

- Ideale per la pulizia di piccoli ambienti quali: negozi, uffici, cucine, scuole, ospedali, bar, palestre, ristoranti e in generale per sostituire i normali sistemi di pulizia manuali
- Sgancio rapido della spazzola
- Serbatoio di recupero estraibile
- Disponibile la versione a batteria (Dart 36B) con carica batterie integrato adattabile ad ogni tipo di batterie
- Batteria inclusa (Dart 36B)
- Leva sollevamento squeegee
- Impugnatura regolabile ed ergonomica, sistema di sicurezza presenza operatore, e comandi soft-touch, (modalità Eco-Energy e sistema automatico di sicurezza per basso livello di carica sui modelli a batteria)
- Indicatore livello acqua pulita
- Estrema accessibilità ed ispezionabilità dei componenti.

**\*Nuova, presente standard dal 2022 ma compatibile con tutti i modelli precedenti**

	Dart 36E	Dart 36B	Dart 36B	Dart 38B Li
codice	8.581.0001	8.581.0002	8.581.0003	8.581.0022
alimentazione	220/240 V 50/60Hz	24V (carica batteria incluso)	24V (batteria e caricabatteria inclusi)	24V (batteria al litio e caricabatteria inclusi)
larghezza lavoro/squeegee	360/460 mm	360/460 mm	360/460 mm	380/460 mm
resa oraria	1260 m <sup>2</sup> /h	1260 m <sup>2</sup> /h	1260 m <sup>2</sup> /h	1350 m <sup>2</sup> /h
capacità serbatoio soluzione detergente	15 l	15 l	15 l	15 l
capacità serbatoio recupero stop/totale	16 l	16 l	16 l	16 l
tipo di avanzamento	meccanico	meccanico	meccanico	mechanical
giri motore/pressione spazzola	130/18 kg	160/27 kg	160/27 kg	160/27 kg
potenza motore spazzola	300 W	400 W	400 W	400 W
erogazione soluzione detergente	elettrovalvola	elettrovalvola	elettrovalvola	solenoid valve
depressione/potenza motore aspirazione	850 mmH <sub>2</sub> O/350 W	850 mmH <sub>2</sub> O/270 W	850 mmH <sub>2</sub> O/270 W	850 mmH <sub>2</sub> O/270 W
dimensioni/peso macchina	98x47x99 cm/57 kg	98x47x99 cm/46 kg	98x47x99 cm/70 kg	98x47x99 cm/63 kg

## OPTIONAL



Interruttore ON/OFF che previene accensioni accidentali. Protezione contro sovraccarichi, eccessiva scarica delle batterie (modelli a batteria) e utilizzo accidentale. Pratico comando per sgancio/manutenzione spazzola. Impostazione Eco Energy per utilizzo prolungato e funzionamento estremamente silenzioso (modelli a batteria).

Caricabatterie a bordo facilmente accessibile (su modelli a batteria, se previsto) in posizione protetta da eventuali schizzi. Leva a pedale per il rapido sollevamento dello squeegee. Il manico può essere facilmente regolato in altezza per maggiore comfort dell'operatore anche in spazi ridotti.



Accesso rapido al serbatoio di recupero e al galleggiante, facilmente ispezionabile. Fermi macchina contenuti grazie alla facilità costruttiva e di manutenzione. Grande visibilità ed efficacia di pulizia con entrambi i lato della spazzola negli angoli difficili da raggiungere. Ampia rotazione dello squeegee per una rapida sostituzione della lama

e una perfetta asciugatura perfino negli angoli. Facile impostazione ed erogazione automatica della soluzione detergente che determina risparmio di detergente e la possibilità di adattarsi meglio alle diverse condizioni del pavimento. Grande stabilità e capacità di superare piccoli gradini.



- \* • 5.511.2214 Spazzola Tynex Ø 360 mm-14"
- 5.511.2215 Spazzola PP 0,3 Ø 360 mm-14"
- 5.511.2216 Spazzola PES Ø 360 mm - 14"

- 5.511.2264 Spazzola Tynex Ø 380 mm-15"
- 5.511.2265 Spazzola PP 0,3 Ø 380 mm-15"
- 5.511.2266 Spazzola PES Ø 380 mm - 15"



- 4.508.1058 lama anteriore poliuretano L.537
- 4.508.1059 lama posteriore poliuretano L.590



- \* • 5.511.2217 Disco trascinatore EWU Ø 360 mm-14"



- Disco trascinatore Ø 381 mm-15" - beige - 5 pezzi

- 6.508.0144 Disco trascinatore Ø 381 mm-15" - verde - 5 pezzi

- 6.508.0141 Disco trascinatore Ø 381 mm-15" - nero - 5 pezzi



- 4.512.0068 Prolunga cavo elettrico 15 m con presa Shuko (Dart 36 E)



## Dynamic



LEVEL



CHARGER



**NEW**



**BATTERIA AL LITIO**

Modello: Dynamic 45B Li

### DOTAZIONE STANDARD



• 5.511.2228  
PP spazzola Ø 430 mm - 17"



• 4.508.1319 Lama anteriore squeegee 40 Th. 2,5 mm  
• 4.508.1320 Lama posteriore squeegee 40 Th. 3,0 mm



• 0.108.0073  
Caricabatteria a bordo 24V 10A  
(solo per modello codice: 8.580.0002/8.580.0003)



• 0.108.0089 On-  
Caricabatteria a bordo 29,4V 12A 110-230V 50/60Hz  
solo per modello codice: 8.580.0037



• 2 x 0.107.0061  
Batteria senza manutenzione 12V MFP 50 65Ah C20/50Ah C-5  
solo per modello codice: 8.580.0003



• 1x 0.107.0091  
Batteria al litio 24V 30 Ah 700Wh  
solo per modello codice: 8.580.0037

### Caratteristiche tecniche:

• Ideale per la pulizia di pavimenti di piccole e medie dimensioni, fino a 1600 mq., specialmente se ingombri con persone o mobili, quali: centri benessere, ambulatori e ambienti medici in genere, palestre, negozi, officine, punti vendita in generale • Sistema di aggancio/sgancio rapido della spazzola e spegnimento ritardato automatici • Regolazione del flusso detergente con interruzione automatica dell'erogazione • Struttura affusolata, spazzola sporgente da ambo i lati e copertura dello squeegee di 300° • Serbatoio di recupero asportabile senza attrezzi con grande apertura di ispezione e tubo di scarico allungabile • Impugnatura regolabile ed ergonomica, sistema di sicurezza presenza operatore, e comandi soft-touch, (modalità Eco-Energy e sistema automatico di sicurezza per basso livello di carica sui modelli a batteria) • Ruote antitraccia di grande diametro e robusto sistema di direzione posteriore per facili spostamenti.

**\*Nuova, presente standard dal 2022 ma compatibile con tutti i modelli precedenti**

	Dynamic 45E	Dynamic 45B	Dynamic 45B	Dynamic 45B Li
codice	8.580.0001	8.580.0002	8.580.0003	8.580.0037
alimentazione	230V-50Hz	24V (carica batteria incluso)	24V (batteria e caricabatteria inclusi)	24V (batteria al litio e caricabatteria inclusi)
larghezza lavoro / squeegee	450 / 540 mm	450 / 540 mm	450 / 540 mm	450 / 540 mm
resa oraria max	1600 m <sup>2</sup> /h	1600 m <sup>2</sup> /h	1600 m <sup>2</sup> /h	1600 m <sup>2</sup> /h
capacità serbatoio soluzione detergente	30 l	30 l	30 l	30 l/7.92 gal
capacità serbatoio recupero stop/totale	32-35 l	32-35 l	32-35 l	32-35 l/8.45 - 9.24 gal
tipo di avanzamento	meccanico	meccanico	meccanico	meccanico
giri motore / pressione spazzola	170/35 kg	150/31 kg	150/31 kg	150/31 kg/68 lbs
potenza motore spazzola	300 W	400 W	400 W	400 W
erogazione soluzione detergente	elettrovalvola	elettrovalvola	elettrovalvola	elettrovalvola
depressione/potenza motore aspirazione	1200 mmH <sub>2</sub> O/700 W	1200 mmH <sub>2</sub> O/400 W	1200 mmH <sub>2</sub> O/400 W	1200 mmH <sub>2</sub> O/400 W
dimensioni / peso macchina	117x58x78 cm / 66 kg	117x58x78 cm / 53 kg	117x58x78 cm / 94 kg	117x58x78 cm / 77,5 kg



## OPTIONAL



Interruttore ON/OFF che previene accensioni accidentali. Protezione contro sovraccarichi, eccessiva scarica delle batterie (modelli a batteria) e utilizzo accidentale. Pratico comando per sgancio/manutenzione spazzola. Impostazione Eco Energy per utilizzo prolungato e funzionamento estremamente silenzioso (modelli a batteria).

Caricabatterie a bordo facilmente accessibile (su modelli a batteria, se previsto) in posizione protetta da eventuali schizzi. Leva a pedale per il rapido sollevamento dello squeegee. Il manico può essere facilmente regolato in altezza per maggiore comfort dell'operatore anche in spazi ridotti.



Accesso rapido al serbatoio di recupero e al galleggiante, facilmente ispezionabile. Fermi macchina contenuti grazie alla facilità costruttiva e di manutenzione. Grande visibilità ed efficacia di pulizia con entrambi i lato della spazzola negli angoli difficili da raggiungere. Ampia rotazione dello squeegee per una rapida sostituzione della lama



e una perfetta asciugatura perfino negli angoli. Facile impostazione ed erogazione automatica della soluzione detergente che determina risparmio di detergente e la possibilità di adattarsi meglio alle diverse condizioni del pavimento. Grande stabilità e capacità di superare piccoli gradini.



- 2 x 0.107.0050 Batteria AGM 12V 55Ah

solo per modello codice:  
8.580.0003



- 4.508.1324 Lama anteriore in poliuretano L.665
- 4.508.1325 Lama posteriore in poliuretano L.775



- \* • 5.511.2229 spazzola Tynex Ø 430 mm-17"
- 5.511.2230 PP 0,3 spazzola Ø 430 mm-17"
- 5.511.2231 PES spazzola Ø 430 mm - 17"



- \* • 5.511.2232 Dospc trascinate Ø 430 mm-17"



- 6.508.0032 Disco abrasivo Ø 430 mm-17" - beige (5 pcs.)

- 6.508.0039 Disco abrasivo Ø 430 mm-17" - verde (5 pcs.)

- 6.508.0046 Disco abrasivo Ø 430 mm-17" - nero (5 pcs.)



- 4.512.0068 Prolunga cavo elettrico 15 m con presa Shuko

## Free Evo



LEVEL



CHARGER



1



STOP



### Caratteristiche tecniche:

- Lavasciuga estremamente compatta adatta per la pulizia di aree di dimensioni contenute (fino a 1500 mq.)
- Specialmente indicata per la pulizia di saloni auto, punti vendita, palestre, centri benessere
- Pannello di controllo con sistema di sicurezza presenza operatore
- Indicatore carica batterie con azione inibitoria progressiva sulle funzioni spazzola/aspirazione
- **Leva della soluzione detergente**
- Filtro soluzione detergente ed elettrovalvola
- Estrema accessibilità del compartimento batterie
- Sistema di svuotamento rapido e serbatoio di recupero ispezionabile
- Ruote antitraccia
- Serbatoi in polietilene rotazionale, resistente agli urti e all'acido
- Il serbatoio inferiore ha anche la funzione di scomparto per le batterie
- Funzionamento silenzioso grazie alla posizione protetta del motore di aspirazione.

**\*Nuova, presente standard dal 2022 ma compatibile con tutti i modelli precedenti**

	Free Evo 50E	Free Evo 50B	Free Evo 50B	Free Evo 50BT	Free Evo 50BT
codice	8.527.0003	8.527.0004	8.527.0001	8.527.0011	8.527.0002
alimentazione	230 V - 50 Hz	24V	24V (Caricabatterie incluso)	24V	24V (Caricabatterie incluso)
larghezza lavoro/squeegee	500/800 mm	500/800 mm	500/800 mm	500/800 mm	500/800 mm
resa oraria	2000 m <sup>2</sup> /h	2000 m <sup>2</sup> /h	2000 m <sup>2</sup> /h	2000 m <sup>2</sup> /h	2000 m <sup>2</sup> /h
capacità serbatoio soluzione detergente	44 l	44 l	44 l	44 l	44 l
capacità serbatoio recupero stop/totale	50-60 l	50-60 l	50-60 l	50-60 l	50-60 l
tipo di avanzamento	meccanica	meccanica	meccanica	automatico/150 W	automatico/150 W
giri motore/pressione spazzola	150/20 kg	130/22 kg	130/22 kg	130/22 kg	130/22 kg
potenza motore spazzola	550W	550W	550W	550W	550W
erogazione soluzione detergente	elettrovalvola	elettrovalvola	elettrovalvola	elettrovalvola	elettrovalvola
depressione/potenza motore aspirazione	1700 mmH <sub>2</sub> O/800W	1280mmH <sub>2</sub> O/400W	1280 mmH <sub>2</sub> O/400W	1280 mmH <sub>2</sub> O/400W	1280 mmH <sub>2</sub> O/400W
dimensioni/peso macchina	116x46x98cm/95 kg	116x51x98cm/62 kg	116x51x98cm/63 kg	116x51x98cm/66 kg	116x51x98cm/67 kg

### DOTAZIONE STANDARD



\* 5.511.2238  
Spazzola PP Ø 483 mm - 19"



• 4.508.X468  
Lama anteriore squeegee  
L.830 mm 40  
Th. 2.5 mm

• 4.508.X467 Lama  
posteriore squeegee L.870  
mm 40 Th. 3 mm

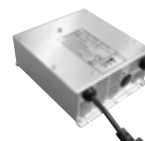

• 0.108.0042  
Caricabatterie a bordo  
CBHD1 24V 10A

solo per modelli codice:  
8.527.0001 - 8.527.0002  
8.527.0010 - 8.527.0012



• 2 x 0.107.0054  
Batterie senza  
manutenzione  
12V 75Ah BT DC 5.5

solo per modelli codice:  
8.527.0010 - 8.527.0012

### Altre versioni disponibili:

- 8.527.0010 - Free Evo 50B con batterie e caricabatterie
- 8.527.0012 - Free Evo 50BT con batterie e caricabatterie

## OPTIONAL



Potente motoriduttore; piatto spazzole con paraspruzzi/paracolpi in plastica integrato.



- 2 x 0.107.0002  
Batteria tubulare Pb-acido  
12V 118Ah C5



- 2 x 0.107.0063  
Batteria GEL 12 MFP 105  
12V 105Ah C5



- 4.508.1178 Lama anteriore  
in poliuretano L.830 TH. 3

- 4.508.1177 Lama  
posteriore in poliuretano  
L.870 TH. 4

\*



- 5.511.2239  
Spazzola Tynex Ø 483 mm-19"

- 5.511.2240  
Spazzola PP 0,3 Ø 483  
mm-19"

- 5.511.2241  
PES spazzola Ø 483 mm - 19"

\*



- 5.511.2242  
EWU Disco trascinatore Ø  
483 mm-19"



- 6.508.0034  
Disco abrasivo Ø 483 mm-  
19" - beige (5 pz.)

- 6.508.0041  
Disco abrasivo Ø 483 mm-  
19" - verde (5 pz.)

- 6.508.0048  
Disco abrasivo Ø 483 mm-  
19" - nero (5 pz.)



- 4.512.0068  
Cavo elettrico 15m con presa  
Schuko

L'erogazione della soluzione detergente è controllato da un'elettrovalvola. L'attivazione dell'elettrovalvola è azionata da una leva di controllo che impedisce l'erogazione della soluzione detergente quando la spazzola è inattiva durante le interruzioni dell'attività.



Tergipavimento rinnovato con un nuovo sistema di regolazione della pressione. Le lame terqipavimento sono facilmente sostituibili senza l'utilizzo di attrezzi. Aggancio del terqipavimento facile e veloce grazie a due manopole ergonomiche; il terqipavimento si sgancia senza danneggiamenti in caso di impatto accidentale.

Comandi facili ed intuitivi. L'erogazione della soluzione detergente si effettua semplicemente tramite il comando meccanico posto nel retro della macchina. Filtro ispezionabile a rete per trattenere le eventuali particelle solide presenti nella soluzione detergente.



## Next Evo

### LEVEL



### CHARGER



### STOP



### DOTAZIONE STANDARD



**Next Evo 55**  
• 5.511.2243  
Spazzola PP Ø 533 mm - 21"



**Next Evo 66**  
• 2 x 5.511.2212  
Spazzola PP Ø 330 mm - 13"



• 4.508.1524  
Lama anteriore squeegee L.860  
mm 33 Th. 4 mm

• 4.508.1523  
Lama posteriore squeegee L.900  
mm 40 Th. 4 mm



• 0.108.0059  
Caricabatterie a bordo  
CBHD1-XR 24V 12A

### Caratteristiche tecniche:

- Progettata per il mantenimento e la pulizia profonda di aree estese (fino a 1700 mq.)
- Specialmente indicata per la pulizia di saloni auto, punti vendita, palestre, centri benessere
- Pannello comandi di utilizzo semplice ed intuitivo
- Contatore
- Sistema di sollevamento automatico del piatto spazzole (solo mod. 66 BTA)
- Filtro soluzione detergente ed elettrovalvola
- Serbatoio di recupero completamente accessibile
- Sistema di dosaggio automatico del detergente
- Ruote di trazione di ampio diametro
- Leva di comando presenza uomo.

**\*Nuova, presente standard dal 2022 ma compatibile con tutti i modelli precedenti**

	Next Evo 55BT	Next Evo 66BTA
codice	8.525.1301	8.525.1302
alimentazione	24V (Caricabatterie incluso)	24V (Caricabatterie incluso)
larghezza lavoro/squeegee	550/800 mm	660/800 mm
resa oraria	2200 m <sup>2</sup> /h	2640 m <sup>2</sup> /h
capacità serbatoio soluzione detergente	55 l	55 l
capacità serbatoio recupero stop/totale	55/65 l	55/65 l
tipo di avanzamento	automatico/200 W	automatico/200 W
giri motore/pressione spazzola	165/30 kg	175/33 kg
potenza motore spazzola	550 W	2 x 400 W
erogazione soluzione detergente	elettrovalvola	elettrovalvola
depressione/potenza motore aspirazione	1200 mmH <sub>2</sub> O/400 W	1200 mmH <sub>2</sub> O/400 W
dimensioni/peso macchina	128x71x106 cm/106 kg	128x71x106 cm/110 kg



## OPTIONAL



Pannello comandi analogico, semplice ed intuitivo. Leva di comando per azionamento spazzola ed erogazione soluzione detergente. Interruttore ON/OFF ed interruttore a chiave per esclusione batterie, interruttore motore spazzole e motore aspirazione, sistema di regolazione detergente.



- 2 x 0.107.0002  
Batteria tubolare Pb-acido  
12V 118Ah C5



- 2 x 0.107.0063  
Batteria GEL 12 MFP 105  
12V 105Ah C5



- 0.108.0078  
Caricabatterie 24V 13A  
220-240/50-60

Disgiuntore termico per proteggere il motore spazzole e aspirazione, indicatore livello batteria, contatore. Indicatore livello acqua pulita. Sistema di regolazione detergente. Sistema di scarico acqua con regolazione di flusso. Sistema automatico per il sollevamento spazzole (solo modello 66 BTA).



- 4.508.1178 Lama anteriore in poliuretano L.830 TH. 3
- 4.508.1177 Lama posteriore in poliuretano L.870 TH. 4
- 4.508.1526 Lama anteriore in poliuretano L.860 TH. 4
- 4.508.1525 Lama posteriore in poliuretano L.900 TH. 4

\*



- 5.511.2244  
Spazzola Tynex Ø 533 mm-21"
- 2x 5.511.2208  
Spazzola Tynex Ø 330 mm-13"

- 5.511.2245  
Spazzola PP Ø 533 mm-21"

- 2x 5.511.2209  
Spazzola PP 0,3 Ø 330 mm - 13"

- 5.511.2246  
Spazzola PES Ø 533 mm - 21"

- 2x 5.511.2210  
Spazzola PES Ø 330 mm - 13"

\*



- 5.511.2247  
Disco trasciatore EWU Ø 533 mm - 21"

- 5.511.2211  
Disco trasciatore EWU Ø 330 mm - 13"



Sistema automatico dosaggio detergente. Accesso rapido al serbatoio di recupero, facilmente ispezionabile. Accesso rapido al serbatoio di recupero. Accesso rapido e veloce manutenzione dei componenti senza ausilio di attrezzi.

Carrello batterie per sostituzione rapida e semplice delle batterie. Ruote di ampio diametro per una migliore maneggevolezza del prodotto.



- 6.508.0035 - Ø 533 mm -21"- beige (5 pz.)
- 6.508.0042 - Ø 533 mm -21"- verde (5 pz.)
- 6.508.0049 - Ø 533 mm -21"- nero (5 pz.)
- 6.508.0030 - Ø 340 mm -13"- beige (5 pz.)
- 6.508.0037 - Ø 340 mm -13"- verde (5 pz.)
- 6.508.0044 - Ø 340 mm -13"- nero (5 pz.)



## Easy-R

### LEVEL



STOP



### DOTAZIONE STANDARD



**Easy-R 55BT**  
• 2 x 5.511.2202  
Spazzola PP  
Ø 275 mm - 10"



**Easy-R 66BT**  
• 2 x 5.511.2207  
Spazzola PP  
Ø 330 mm - 13"



• 4.508.X468  
Lama anteriore squeegee  
L.830 mm 40 Th. 2.5 mm

• 4.508.X467 Lama posteriore  
squeegee L.870  
mm 40 Th. 3 mm

### Caratteristiche tecniche:

- Progettata per il mantenimento e la pulizia profonda di aree estese (fino a 2200 mq.)
- Pannello comandi di utilizzo semplice ed intuitivo: impostazione velocità di avanzamento, selettori lavaggio e aspirazione, indicatore livello batterie, indicatore senso di marcia, chiave di accensione
- Ampia impugnatura con leva di comando trazione nei due sensi di marcia
- Piatto spazzole autolivellante
- Coperchio asportabile senza attrezzi e provvisto di sistema di chiusura
- Motore aspirazione e filtro ispezionabili facilmente e senza l'ausilio di utensili
- Serbatoio soluzione detergente con ampia apertura protetta da un tappo ad avvitamento rapido
- Freno di stazionamento posto direttamente sulla ruota
- Ruote antitraccia
- Regolazione dello squeegee semplice e manuale
- Contatore ed elettrovalvola.

**\*Nuova, presente standard dal 2022 ma compatibile con tutti i modelli precedenti**

	Easy-R 55BT	Easy-R 66BT
codice	8.516.0407	8.516.0415
alimentazione	24V	24V
larghezza lavoro/squeegee	550/800 mm	660/800 mm
resa oraria	2475 m <sup>2</sup> /h	2970 m <sup>2</sup> /h
capacità serbatoio soluzione detergente	67 l	67 l
capacità serbatoio recupero stop/totale	75-95 l	75-95 l
tipo di avanzamento	automatico /200 W	automatico /200 W
giri motore/pressione spazzola	150/45 kg	150/24 kg
potenza motore spazzola	600 W	600 W
erogazione soluzione detergente	elettrovalvola	elettrovalvola
depressione/potenza motore aspirazione	1280 mmH <sub>2</sub> O/450W	1280 mmH <sub>2</sub> O/450W
dimensioni/peso macchina	135x56x102 cm/100 kg	135x56x102 cm/93 kg



Pannello comandi analogico, semplice ed intuitivo. Selettore di regolazione velocità. Interruttore generale ON/OFF e interruttore a chiave, interruttore per motore spazzola e aspirazione. Disgiuntore termico per proteggere il motore spazzole e aspirazione, indicatore livello batteria, contaore.

## OPTIONAL



- 2 x 0.107.0002  
Batteria tubulare Pb-acido  
12V 118Ah C5



- 2 x 0.107.0063  
Batteria GEL 12 MFP 105  
12V 105Ah C5



- 0.108.0078  
Caricabatterie 24V 13A  
220-240/50-60



- 5.511.1494  
Kit caricabatterie a bordo -  
24V - 12A



- 4.508.1178 Lama  
anteriore in poliuretano  
L.830 TH. 3
- 4.508.1177 Lama  
posteriore in poliuretano  
L.870 TH. 4

\*



- 5.511.2203  
Spazzola Tynex Ø 275 mm-10"
- 5.511.2208  
Spazzola Tynex Ø 330 mm-13"
- 5.511.2204  
Spazzola PP 0,3 Ø 275 mm-10"
- 5.511.2209  
Spazzola PP 0,3 Ø 330 mm-13"
- 5.511.2205  
Spazzola PES Ø 275 mm-10"
- 5.511.2210  
Spazzola PES Ø 330 mm-13"

\*



- 5.511.2206  
Disco trascinatore EWU  
Ø 275 mm-10"
- 5.511.2211  
Disco trascinatore EWU  
Ø 330 mm-13"

Accesso rapido al vano batterie e motore aspirazione senza l'ausilio di strumenti. Ampia capacità del serbatoio, la più elevata nella categoria (67 l.). 2 batterie x 12V - 118 Ah C5 che garantiscono grande autonomia di lavoro, fino a 3 ore.



Leva di controllo per l'attivazione spazzola e flusso della soluzione detergente. Sistema di scarico acqua. Attacco rapido per carica batterie.

Resistente piatto spazzole monoblocco in acciaio da 15 mm. Grande pressione sul pavimento per una pulizia profonda anche in caso di sporco ostinato. Sistema automatico di livellamento spazzole. Elettrovalvola per interruzione dell'erogazione del detergente durante le interruzioni delle fasi di lavoro.



- 6.508.0034 - Ø 483 mm-19" - beige
- 6.508.0041 - Ø 483 mm-19" - verde
- 6.508.0048 - Ø 483 mm-19" - nero
- 6.508.0095 - Ø 280 mm-11" - beige
- 6.508.0096 - Ø 280 mm-11" - verde
- 6.508.0097 - Ø 280 mm-11" - nero
- 6.508.0030 - Ø 340 mm-13" - beige
- 6.508.0037 - Ø 340 mm-13" - verde
- 6.508.0044 - Ø 340 mm-13" - nero

## Midi-R

## LEVEL



STOP



## DOTAZIONE STANDARD



## Midi-R 75BT

- 2 x 5.511.2218  
Spazzola PP  
Ø 360 mm - 14"



- 4.508.0646  
Lama anteriore squeegee  
L.925 mm 40 Th. 3 mm

- 4.508.0605 Lama posteriore  
squeegee L.1015  
mm 30 Th. 4 mm

## Caratteristiche tecniche:

- Ideale per il mantenimento e la pulizia profonda di aree estese (fino a 2600 mq.)
- Pannello comandi di utilizzo semplice ed intuitivo: impostazione velocità di avanzamento, selettori lavaggio e aspirazione, indicatore livello batterie, indicatore senso di marcia, chiave di accensione
- Ampia impugnatura con leva di comando trazione nei due sensi di marcia
- Piatto spazzole autolivellante
- Coperchio asportabile senza attrezzi e provvisto di sistema di chiusura
- Motore aspirazione e filtro ispezionabili facilmente e senza l'ausilio di utensili
- Filtro soluzione detergente
- Serbatoio soluzione detergente con ampia apertura protetta da un tappo ad avvitamento rapido.

**\*Nuova, presente standard dal 2022 ma compatibile con tutti i modelli precedenti**

	Midi-R 75BT
codice	8.517.0105
alimentazione	24V
larghezza lavoro/squeegee	750/900 mm
resa oraria	4275 m <sup>2</sup> /h
capacità serbatoio soluzione detergente	88 l
capacità serbatoio recupero stop/totale	91-95 l
tipo di avanzamento	automatico/300 W
giri motore/pressione spazzola	150 - 48,5 kg
potenza motore spazzola	1000 W
erogazione soluzione detergente	elettrovalvola
depressione/potenza motore aspirazione	1733 mmHg/O/550 W
dimensioni/peso macchina	133x73x117 cm/150 kg

## OPTIONAL



Accesso rapido al vano batterie e motore aspirazione senza l'ausilio di strumenti. Serbatoi in polietilene ad alta resistenza agli urti e agli acidi e di ampia capacità (88 l.), che evita frequenti soste per il riempimento. 4 batterie x 6 V – 180 Ah C5 che garantiscono grande autonomia di lavoro, fino a 4-5 ore.



- 4 x 0.107.0004 Batteria tubulare Pb-acido 6V 180Ah C5



- 4 x 0.107.0072 Batteria GEL 6 MFP 180 6V 180Ah C5



- 0.108.0080 Caricabatterie 24V 30A 220-240/50-60



- 5.511.1495 Kit caricabatterie a bordo - 24V - 25A



- 4.508.0901 Lama anteriore in poliuretano L.925 TH.3 Sh.40

- 4.508.0900 Lama posteriore in poliuretano L.1015 TH.4 Sh.40

\*

- 5.511.2219 Spazzola Tynex Ø 360 mm-14"



- 5.511.2220 Spazzola PP 0,3 Ø 360 mm-14"

- 5.511.2221 Spazzola PES Ø 360 mm - 14"

\*



- 5.511.2217 Disco trascinatore EWU Ø 360 mm-14"

La velocità regolabile assicura un'elevata precisione di pulizia nelle aree particolarmente ingombre. La facilità dell'utilizzo del pannello comandi riduce il tempo di training per gli operatori. Il disgiuntore termico previene problemi al motore in caso di surriscaldamento dovuto ad uso improprio da parte dell'operatore.



Il resistente tergipavimento a V assicura un'asciugatura perfetta su ogni tipo di pavimento, anche se con fughe larghe. Le ruote antitraccia evitano di lasciare segni dopo l'asciugatura. Completamente adattabile ad ogni superficie.

Robuste leve di controllo meccaniche per utilizzo intenso. Tubo di scarico acqua per svuotamento veloce e una migliore pulizia del serbatoio di recupero. Attacco rapido per carica batterie.



- 6.508.0143 - Ø 380 mm -15"- beige (5 pz.)
- 6.508.0144 - Ø 380 mm-15"- verde (5 pz.)
- 6.508.0141 - Ø 380 mm -15"- nero (5 pz.)

## Comfort XXS



STOP

LEVEL



CHARGER

Solo codici  
8.579.0011  
8.579.0002



Solo codice  
8.579.0002



### DOTAZIONE STANDARD



\*

• 2 x 5.511.2212  
Spazzola PP Ø 330 mm  
- 13"



• 4.508.1619  
Lama anteriore squeegee L.960  
mm 40 Th. 3 mm  
• 4.508.1618 Lama posteriore  
squeegee L.1000 mm 30 Th.  
4 mm



• 0.108.0054  
Caricabatterie a bordo  
CBH2D 24V 20A  
(solo codici 8.579.0011  
e 8.579.0002)



• 2 x 0.107.0063  
Batteria gel 12V 105 A/C  
5/120A C20  
(solo codice 8.579.0002)

### Caratteristiche tecniche:

- Progettata per il mantenimento e la pulizia profonda di aree estese (fino a 3200 mq.) con una riduzione consistente dei costi di pulizia
- Dimensioni ultra compatte e grande maneggevolezza al pari di una lavasciuga uomo a terra, ideale per la pulizia di manutenzione
- 32 kg. di pressione costante sulle spazzole
- Doppia spazzola controrotante (66 cm di pista di lavoro) per una maggior stabilità e una pressione costante
- Grande autonomia (fino a 4.5h) grazie alla possibilità di montare 4 batterie da 6V 240Ah e alla trazione posteriore
- Ampia capacità di carico dei serbatoi (85 l reali), che determina un ridotto numero di soste e l'utilizzo massimo della carica delle batterie per l'effettiva operatività della macchina
- Volante ergonomico di nuova concezione con comandi e display digitale facile e intuitivo
- Ampio oblò di ispezione serbatoio di recupero per la pulizia e per le operazioni di manutenzione ordinaria
- Facile accesso ai componenti elettrici
- Sistema automatico che interrompe il movimento delle spazzole e il flusso del detergente quando la macchina è ferma
- Piatto spazzole autolivellante
- Sistema automatico di dosaggio detergente.

**\*Nuova, presente standard dal 2022 ma compatibile con tutti i modelli precedenti**

	Comfort XXS 66 BT	Comfort XXS 66 BT	Comfort XXS 66 BT
codice	8.579.0001	8.579.0011	8.579.0002
alimentazione	24V	24V (Caricabatterie incluso)	24V (Batterie e caricabatterie inclusi)
larghezza lavoro/squeegee	660/855 mm	660/855 mm	660/855 mm
resa oraria	3250 m <sup>2</sup> /h	3250 m <sup>2</sup> /h	3250 m <sup>2</sup> /h
capacità serbatoio soluzione detergente	80 l	80 l	80 l
capacità serbatoio recupero stop/totale	80-85 l	80-85 l	80-85 l
tipo di avanzamento	motoruota posteriore/400 W	motoruota posteriore/400 W	motoruota posteriore/400 W
giri motore/pressione spazzola	170/32 kg	170/32 kg	170/32 kg
potenza motore spazzola	2 X 400 W	2 X 400 W	2 X 400 W
pendenza max. superabile - vuota/piena	13%/10%	13%/10%	13%/10%
depressione/potenza motore aspirazione	1700 mmH <sub>2</sub> O/400 W	1700 mmH <sub>2</sub> O/400 W	1700 mmH <sub>2</sub> O/400 W
dimensioni/peso macchina	123 x 63 h 121 cm/139 kg	123 x 63 h 121 cm/142 kg	123 x 63 h 121 cm/217 kg



## OPTIONAL



Grande autonomia grazie a 4 batterie da 6V 240Ah di elevata capacità che garantiscono tempi di lavoro in continuo fino a 4.5 h. Possibilità di montare anche 2 batterie da 12V. Minor consumi grazie alla trazione posteriore. Serbatoi in polietilene ad alta resistenza agli urti e agli acidi e di ampia capacità (85 l. reali), che evita frequenti soste per il riempimento.



- 4 x 0.107.0004 Batteria tubulare Pb-acido 6V 180Ah C5

- + 2 x 5.511.0561 Cablaggio di collegamento batterie con morsetti



- 4 x 0.107.0072 Batteria GEL 6 MFP 180 6V 180Ah C5

- + 2 x 5.511.0561 Cablaggio di collegamento batterie con morsetti



- 2 x 0.107.0002 Batteria tubulare Pb-acido 12V 118 Ah C5



- 0.108.0080 Caricabatterie 24V 30A 220-240/50-60



- 4.508.1594 Lama anteriore in poliuretano L.960 TH.3 Sh.40

- 4.508.1596 Lama posteriore in poliuretano L.1000 TH.4 Sh.40

Volante ergonomico con comandi e display digitali. Leva sollevamento tergipavimento e piatto spazzole meccanica di semplice utilizzo che riduce i costi di manutenzione e minimizza il tempo di training per gli operatori. Testata lavante bi spazzola con piatto monoblocco in acciaio che applica un'elevata pressione (32 kg.) sul pavimento, consentendo la rimozione in profondità di qualsiasi tipo di sporco.



La trazione posteriore su 2 ruote permette una maggior facilità per il superamento dei piani inclinati oltre ad aumentarne l'autonomia. La soluzione detergente è purificata da un filtro esterno facilmente accessibile che trattiene qualsiasi impurità, proteggendo in questo modo l'elettrovalvola. Grazie alla completa accessibilità di tutti i componenti la XXS ha costi di manutenzione molto bassi.

La seduta confortevole ed ergonomica assicura comodità per lungo tempo all'operatore, aumentando la produttività del lavoro. Grazie alle ridotte dimensioni la si può utilizzare in luoghi piccoli dove abitualmente vengono utilizzati dei modelli uomo a terra. L'utilizzo della XXS rende il lavoro più veloce e pratico con enorme risparmio di tempo.



\*



- 2 x 5.511.2208 Spazzola Tynex Ø 330 mm-13"

- 2 x 5.511.2209 Spazzola PP 0,3 Ø 330 mm-13"

- 2 x 5.511.2210 Spazzola PES Ø 330 mm - 13"

\*



- 2 x 5.511.2211 Disco trascinatore EWU Ø 330 mm-13"



- 6.508.0030 - Ø 340 mm - 13"- beige (5 pz.)

- 6.508.0037 - Ø 340 mm - 13"- verde (5 pz.)

- 6.508.0044 - Ø 340 mm - 13"- nero (5 pz.)



- 6.505.0062 Luce lampeggiante a Led

## Comfort XXS IDS



STOP

LEVEL



CHARGER



### DOTAZIONE STANDARD

\*



- 2 x 5.511.2212  
Spazzola PP Ø 330 mm  
- 13"



- 4.508.1619  
Lama anteriore squeegee L.960  
mm 40 Th. 3 mm
- 4.508.1618 Lama posteriore  
squeegee L.1000 mm 30 Th.  
4 mm



- 0.108.0054  
Caricabatterie a bordo  
CBH2D 24V 20A



- 2 x 0.107.0063  
Batteria gel 12V 105 A/C  
5/120A C20

### Caratteristiche tecniche:

#### IDS: Integrated Disinfection System

- Progettata per il mantenimento e la pulizia profonda di aree estese (fino a 3200 mq.) con una riduzione consistente dei costi di pulizia
- Dimensioni ultra compatte e grande maneggevolezza al pari di una lavasciuga uomo a terra, ideale per la pulizia di manutenzione
- 32 kg. di pressione costante sulle spazzole
- Doppia spazzola controrotante (66 cm di pista di lavoro) per una maggior stabilità e una pressione costante
- Grande autonomia (fino a 4.5h) grazie alla possibilità di montare 4 batterie da 6V 240Ah e alla trazione posteriore
- Ampia capacità di carico dei serbatoi (85 l reali), che determina un ridotto numero di soste e l'utilizzo massimo della carica delle batterie per l'effettiva operatività della macchina
- Volante ergonomico di nuova concezione con comandi e display digitale facile e intuitivo
- Ampio oblò di ispezione serbatoio di recupero per la pulizia e per le operazioni di manutenzione ordinaria
- Facile accesso ai componenti elettrici
- Sistema automatico che interrompe il movimento delle spazzole e il flusso del detergente quando la macchina è ferma
- Piatto spazzole autolivellante
- Sistema automatico di dosaggio detergente.

**\*Nuova, presente standard dal 2022 ma compatibile con tutti i modelli precedenti**

#### Sistema di sanificazione integrato



	Comfort XXS 66 BT
codice	8.579.0033
alimentazione	24V (Batterie e caricabatterie inclusi)
larghezza lavoro/squeegee	660/855 mm
resa oraria	3250 m <sup>2</sup> /h
capacità serbatoio soluzione detergente	80 l
capacità serbatoio recupero stop/totale	80-85 l
tipo di avanzamento	motoruota posteriore/400 W
giri motore/pressione spazzola	170/32 kg
potenza motore spazzola	2 X 400 W
pendenza max. superabile - vuota/piena	13%/10%
depressione/potenza motore aspirazione	1700 mmH <sub>2</sub> O/400 W
dimensioni/peso macchina	123 x 63 x 121 cm/217 kg

## OPTIONAL



IDS: sistema di sanificazione integrato: Massima flessibilità operativa: il sistema permette di effettuare la sanificazione prima, durante e dopo il tradizionale lavaggio delle superfici. Funzione separata per il dosaggio del chimico. Attrezzata con serbatoio supplementare in ppl trasparente capacità' 15

It per erogazione disinfettante indipendente autonoma .Pannello di controllo facile e intuitivo. Volante con comandi digitali e display. Volante ergonomico con comandi e display digitali. Leva sollevamento tergipavimento e piatto spazzole meccanica di semplice utilizzo che riduce i costi di manutenzione e minimizza il tempo di training per



gli operatori. Testata lavante bi spazzola con piatto monoblocco in acciaio che applica un'elevata pressione (32 kg.) sul pavimento, consentendo la rimozione in profondità di qualsiasi tipo di sporco. La trazione posteriore su 2 ruote permette una maggior facilità per il superamento dei piani inclinati oltre ad aumentarne l'autonomia.

La seduta confortevole ed ergonomica assicura comodità per lungo tempo all'operatore, aumentando la produttività del lavoro. Grazie alle ridotte dimensioni la si può utilizzare in luoghi piccoli dove abitualmente vengono utilizzati dei modelli uomo a terra. L'utilizzo della XXS rende il lavoro più veloce e pratico con enorme risparmio di tempo.



- 4 x 0.107.0004 Batteria tubulare Pb-acido 6V 180Ah C5

- + 2 x 5.511.0561 Cablaggio di collegamento batterie con morsetti



- 4 x 0.107.0072 Batteria GEL 6 MFP 180 6V 180Ah C5

- + 2 x 5.511.0561 Cablaggio di collegamento batterie con morsetti



- 2 x 0.107.0002 Batteria tubulare Pb-acido 12V 118 Ah C5



- 0.108.0080 Caricabatterie 24V 30A 220-240/50-60



- 4.508.1594 Lama anteriore in poliuretano L.960 TH.3 Sh.40

- 4.508.1596 Lama posteriore in poliuretano L.1000 TH.4 Sh.40



- \* • 2 x 5.511.2208 Spazzola Tynex Ø 330 mm-13"

- 2 x 5.511.2209 Spazzola PP 0,3 Ø 330 mm-13"

- 2 x 5.511.2210 Spazzola PES Ø 330 mm - 13"



- \* • 2 x 5.511.2211 Disco trascinatore EWU Ø 330 mm-13"



- 6.508.0030 - Ø 340 mm - 13"- beige (5 pz.)

- 6.508.0037 - Ø 340 mm - 13"- verde (5 pz.)

- 6.508.0044 - Ø 340 mm - 13"- nero (5 pz.)



- 6.505.0062 Luce lampeggiante a Led

## Comfort XS-R1 Essential

### LEVEL



### STOP



**NEW**



### DOTAZIONE STANDARD



#### Comfort XS-R1 75

- 2 x 5.511.2218
- Spazzola PP Ø 360 mm - 14"



#### Comfort XS-R1 85

- 2 x 5.511.2255
- Spazzola PP Ø 430 mm - 17"



#### Comfort XS-R1 75

- 4.508.0646
- Lama anteriore squeegee L.925 mm Shore 40 Th. 3 mm

- 4.508.0605
- Lama posteriore squeegee L.1015 mm Shore 30 Th. 4 mm

#### Comfort XS-R1 85

- 4.508.1196
- Lama anteriore squeegee L.1027 mm Shore 40 Th. 3 mm

- 4.508.1195
- Lama posteriore squeegee L.1150 mm Shore 33 Th. 4 mm

### Caratteristiche tecniche:

- Progettata per il mantenimento e la pulizia profonda di aree estese (fino a 3700 mq.) con una riduzione consistente dei costi di pulizia
- Più di 50 kg. di pressione costante sulle spazzole.
- Ampia capacità di carico dei serbatoi, che determina un ridotto numero di soste e l'utilizzo massimo della carica delle batterie per l'effettiva operatività della macchina
- Dimensioni compatte (810 mm.)
- Stabilità anche a pieno carico, sistema di trazione anteriore con ridotto raggio di sterzata
- Oblò di ispezione serbatoio di recupero per la pulizia e le operazioni di manutenzione ordinaria
- Facile accesso ai componenti elettrici
- Sistema automatico che interrompe il movimento delle spazzole e il flusso del detergente quando la macchina è ferma
- Piatto spazzole autolivellante.

**\*Nuova, presente standard dal 2022 ma compatibile con tutti i modelli precedenti**

	Comfort XS-R1 75 Essential	Comfort XS-R1 85 Essential
codice	8.574.5001	8.574.5003
alimentazione	24V	24V
larghezza lavoro/squeegee	750/900 mm	850/1000 mm
resa oraria	4350 m <sup>2</sup> /h	5000 m <sup>2</sup> /h
capacità serbatoio soluzione detergente	110 l	110 l
capacità serbatoio recupero stop/totale	130-155 l	130-155 l
tipo di avanzamento	motoruota anteriore/600 W	motoruota anteriore/600 W
giri motore/pressione spazzola	170/50 kg	170/50 kg
potenza motore spazzola	2 x 400 W	2 x 400 W
pendenza max. superabile - vuota/piena	13%/10%	13%/10%
depressione/potenza motore aspirazione	1300 mmH <sub>2</sub> O/400W	1300 mmH <sub>2</sub> O/400W
dimensioni/peso macchina	146x81x138 cm/184 kg	146x87x138 cm/187 kg



## OPTIONAL



Il serbatoio soluzione detergente serve anche da scomparto batterie, consentendo l'alloggiamento di batterie di elevata capacità che garantiscono tempi di lavoro in continuo fino a 4-5 ore. Serbatoi in polietilene ad alta resistenza agli urti e agli acidi e di ampia capacità (110 lt.), che evita frequenti soste per il riempimento.



- 4 x 0.107.0004 Batteria tubulare Pb-acido6V 180Ah C5



- 4 x 0.107.0072 Batteria GEL 6 MFP 180 6V 180Ah C5



- 0.108.0080 Caricabatterie 24V 30A 220-240/50-60



- 5.511.1641 Caricabatterie a bordo kit - 24V - 20A

La facilità dell'utilizzo del pannello comandi riduce il tempo di training per gli operatori. Leva sollevamento tergipavimento e piatto spazzole meccanica di semplice utilizzo che riduce i costi di manutenzione. Il piatto spazzole monoblocco applica un'elevata pressione (50 kg.) sul pavimento, consentendo la rimozione in profondità di qualsiasi tipo di sporco.



- 4.508.0901 Lama anteriore in poliuretano L.925 TH.3 Sh.40

- 4.508.0900 Lama posteriore in poliuretano L.1015 TH.4 Sh.40



- 4.508.1251 Lama anteriore in poliuretano L.1027 TH.3

- 4.508.1252 Lama posteriore in poliuretano L.1150 TH.4



Nuovo pannello di controllo con comandi e display digitali. Display digitale: con contatore, indicatore del livello di carica della batteria, spia del serbatoio vuoto e indicatore di trazione in avanti/indietro. Regolazione della velocità, clacson, interruttore del motore di aspirazione con ritardo di spegnimento.

La seduta confortevole ed ergonomica assicura comodità per lungo tempo all'operatore, aumentando la produttività del lavoro.



\*



- 2 x 5.511.2219 Spazzola Tynex Ø 360 mm-14"
- 2 x 5.511.2220 Spazzola PP 0,3 Ø 360 mm-14"
- 2 x 5.511.2221 Spazzola PES Ø 360 mm - 14"
- 2 x 5.511.2229 Spazzola Tynex Ø 430 mm-17"
- 2 x 5.511.2230 Spazzola PP 0,3 Ø 430 mm-17"
- 2 x 5.511.2231 PES brush Ø 430 mm - 17"

\*



- 2 x 5.511.2252 Disco trascinatore EWU Ø 380 mm-15"
- 2 x 5.511.2232 Disco trascinatore EWU Ø 430 mm-17"



- 6.508.0143 - Ø 380 mm - 15" - beige (5 pz.)
- 6.508.0144 - Ø 380 mm - 15" - verde (5 pz.)
- 6.508.0141 - Ø 380 mm - 15" - nero (5 pz.)
- 6.508.0032 - Ø 430 mm - 17" - beige (5 pz.)
- 6.508.0039 - Ø 430 mm - 17" - verde (5 pz.)
- 6.508.0046 - Ø 430 mm - 17" - nero (5 pz.)



## Comfort XS-R1 Up

### LEVEL



### CHARGER



### STOP



**NEW**



### DOTAZIONE STANDARD



#### Comfort XS-R1 75 Up

- 2 x 5.511.2218  
Spazzola PP Ø 360 mm  
- 14"



#### Comfort XS-R1 85 Up

- 2 x 5.511.2255  
Spazzola PP Ø 430 mm  
- 17"



#### Comfort XS-R1 75 Up

- 4.508.0646  
Lama anteriore squeegee L.925 mm 40 Th. 3 mm
- 4.508.0605 Lama posteriore squeegee L.1015 mm 30 Th. 4 mm

#### Comfort XS-R1 85 Up

- 4.508.1196  
Lama anteriore squeegee L.1027 mm 40 Th. 3 mm
- 4.508.1195 Lama posteriore squeegee L.1150 mm 33 Th. 4 mm



- 0.108.0054  
Caricabatterie a bordo  
CBH2D 24V 20A

### Caratteristiche tecniche:

- Progettata per il mantenimento e la pulizia profonda di aree estese (fino a 4000 mq.) con una riduzione consistente dei costi di pulizia
- Più di 50 kg. di pressione costante sulle spazzole
- Ampia capacità di carico dei serbatoi, che determina un ridotto numero di soste e l'utilizzo massimo della carica delle batterie per l'effettiva operatività della macchina
- Dimensioni compatte (810 mm.)
- Stabilità anche a pieno carico, sistema di trazione anteriore con ridotto raggio di sterzata
- Oblò di ispezione serbatoio di recupero per la pulizia e le operazioni di manutenzione ordinaria
- Dispositivo elettrico sollevamento piatto spazzole
- Dispositivo automatico sicurezza squeegee in fase di retromarcia
- Sistema automatico che interrompe il movimento delle spazzole e il flusso del detergente quando la macchina è ferma
- Piatto spazzole autolivellante
- Dispositivo antischiama
- Di serie carica batterie integrato.

**\*Nuova, presente standard dal 2022 ma compatibile con tutti i modelli precedenti**

	Comfort XS-R1 75 Up	Comfort XS-R1 85 Up
codice	8.574.5101	8.574.5103
alimentazione	24V (Caricabatteria incluso)	24V (Caricabatteria incluso)
larghezza lavoro/squeegee	750/900 mm	850/1000 mm
resa oraria	4350 m <sup>2</sup> /h	5000 m <sup>2</sup> /h
capacità serbatoio soluzione detergente	110 l	110 l
capacità serbatoio recupero stop/totale	130-155 l	130-155 l
tipo di avanzamento	motoruota anteriore/600 W	motoruota anteriore/600 W
giri motore/pressione spazzola	170/50 kg	170/50 kg
potenza motore spazzola	2 x 400 W	2 x 400 W
pendenza max. superabile - vuota/piena	13%/10%	13%/10%
depressione/potenza motore aspirazione	1300 mmH <sub>2</sub> O/400W	1300 mmH <sub>2</sub> O/400W
dimensioni/peso macchina	146x81x138 cm/189 kg	146x87x138 cm/195 kg

## OPTIONAL



Il facile accesso al serbatoio di recupero ne consente la pulizia rapida ed efficace; il ribaltamento del serbatoio unitamente al tubo di scarico di ampio diametro consentono lo svuotamento completo del serbatoio, anche in presenza di residui solidi. Il sistema antischiuma protegge il motore di aspirazione e l'interruttore elettronico a galleggiante

che interrompe l'aspirazione quando il serbatoio è pieno. Comfort XS UP è equipaggiata con attuatori per sollevamento automatico del piatto spazzola e tergipavimento. Nuovo pannello di controllo con comandi e display digitali. Display digitale: con contatore, indicatore del livello di carica della batteria, spia del serbatoio vuoto e indicatore di trazione



in avanti/indietro. Regolazione della velocità, clacson, interruttore del motore di aspirazione con ritardo di spegnimento. Il serbatoio soluzione detergente serve anche da scomparto batterie, consentendo l'alloggiamento di batterie di elevata capacità. Il carica batterie e il motore di aspirazione sono posizionati sotto il serbatoio di recupero; l'alloggiamento del motore

di aspirazione consente di ridurre drasticamente la rumorosità durante l'utilizzo. La seduta confortevole ed ergonomica assicura comodità per lungo tempo all'operatore, aumentando la produttività del lavoro. Grazie alle dimensioni ridotte, la macchina può lavorare agilmente anche in spazi ridotti.



- 4 x 0.107.0004 Batteria tubolare Pb-acido6V 180Ah C5



- 4 x 0.107.0072 Batteria GEL 6 MFP 180 6V 180Ah C5



- 0.108.0080 Caricabatterie 24V 30A 220-240/50-60



- 4.508.0901 Lama anteriore in poliuretano L.925 TH.3 Sh.40
- 4.508.0900 Lama posteriore in poliuretano L.1015 TH.4 Sh.40
- 4.508.1251 Lama anteriore in poliuretano L.1027 TH.3
- 4.508.1252 Lama posteriore in poliuretano L.1150 TH.4



- \* • 2 x 5.511.2219 Spazzola Tynex Ø 360 mm-14"
- 2 x 5.511.2220 Spazzola PP 0,3 Ø 360 mm-14"
- 2 x 5.511.2221 Spazzola PES Ø 360 mm - 14"
- 2 x 5.511.2229 Spazzola Tynex Ø 430 mm-17"
- 2 x 5.511.2230 Spazzola PP 0,3 Ø 430 mm-17"
- 2 x 5.511.2231 PES brush Ø 430 mm - 17"



- \* • 2 x 5.511.2252 Disco trascinatore EWU Ø 380 mm-15"
- 2 x 5.511.2232 Disco trascinatore EWU Ø 430 mm-17"



- 6.508.0143 - Ø 380 mm - 15" - beige (5 pz.)
- 6.508.0144 - Ø 380 mm - 15" - verde (5 pz.)
- 6.508.0141 - Ø 380 mm - 15" - nero (5 pz.)
- 6.508.0032 - Ø 430 mm-17" - beige (5 pz.)
- 6.508.0039 - Ø 430 mm - 17" - verde (5 pz.)
- 6.508.0046 - Ø 430 mm - 17" - nero (5 pz.)

**Comfort S-R 90****LEVEL****STOP****DOTAZIONE STANDARD**

\*



- 2 x 5.511.2233  
Spazzola PP Ø 457 mm  
- 18"



- 4.508.1196  
Lama anteriore squeegee L.1027  
mm 40 Th. 3 mm
- 4.508.1195 Lama posteriore  
squeegee L.1150 mm 33 Th.  
4 mm

**Caratteristiche tecniche:**

- Adatta per il mantenimento e la pulizia profonda di aree medie o estese (fino a 4500 mq.) con una riduzione consistente dei costi di pulizia. Più di 50 kg. di pressione costante sulle spazzole
- Ampia capacità di carico dei serbatoi, che determina un ridotto numero di soste e l'utilizzo massimo della carica delle batterie per l'effettiva operatività della macchina
- Dimensioni compatte
- Stabilità anche a pieno carico
- Sistema di trazione anteriore con ridotto raggio di sterzata. Facile accesso ai componenti elettrici
- Dispositivo elettrico sollevamento piatto spazzole e squeegee
- Dispositivo automatico sicurezza squeegee in fase di retromarcia
- Sistema automatico che interrompe il movimento delle spazzole e il flusso del detergente quando la macchina è ferma
- Dispositivo antischiuma
- Piatto spazzole autolivellante
- Batterie di elevata capacità che aumentano l'efficienza delle operazioni di pulizia.

**\*Nuova, presente standard dal 2022 ma compatibile con tutti i modelli precedenti**

	Comfort S-R 90
codice	8.575.0010
alimentazione	24V
larghezza lavoro/squeegee	900/1000 mm
resa oraria	6200 m <sup>2</sup> /h
capacità serbatoio soluzione detergente	140 l
capacità serbatoio recupero stop/totale	150-180 l
tipo di avanzamento	motoruota anteriore/1000 W
giri motore/pressione spazzola	150/50 kg
potenza motore spazzola	1250 W
pendenza max. superabile - vuota/piena	10%/7%
depressione/potenza motore aspirazione	1734 mmH <sub>2</sub> O/550W
dimensioni/peso macchina	180x103x150 cm/264 kg

## OPTIONAL



Il tappo del serbatoio di recupero ad aggancio rapido consente una pulizia rapida e veloce del serbatoio. Il ribaltamento del serbatoio unitamente al tubo di scarico di ampio diametro consentono lo svuotamento completo del serbatoio, anche in presenza di residui solidi. Il sistema antischiuma protegge il motore di aspirazione e l'interruttore elettronico a galleggiante che interrompe l'aspirazione quando il serbatoio è pieno.



- 1 x 0.107.0008  
Batterie tubolare a cassone  
24V 500Ah C5

- 1 x 0.107.0011  
Batterie al GEL  
24V 500Ah C5



- 0.108.0003  
Caricabatterie 24/36V  
50/60A - 220-240/50-60

- 4.508.1251 Lama anteriore  
in poliuretano L.1027 TH. 3



- 4.508.1252 Lama  
posteriore in poliuretano  
L.1150 TH. 4

\*

- 5.511.2234  
Spazzola Tynex Ø 457 mm-18"



- 5.511.2235  
Spazzola PP 0,3 Ø 457  
mm-18"

- 5.511.2236  
Spazzola PES Ø 457 mm-18"

\*



- 5.511.2237  
EWU Disco trascinateur Ø 457  
mm-18"



- 6.508.0150 - Ø 457 mm -  
18"- beige (5 pz.)

- 6.508.0151 - Ø 457 mm -  
18"- verde (5 pz.)

- 6.508.0142 - Ø 457 mm -  
18"- nero (5 pz.)

Pratica ruota sterzante. Pannello comandi semplice ed intuitivo, provvisto di contaore, manopola di regolazione velocità e spia di esaurimento soluzione detergente. Tutti i motori sono protetti da disgiuntori termici.



50 kg. di pressione continua del piatto spazzole con sistema autolivellante per rimuovere efficacemente qualsiasi tipo di sporco da tutti i pavimenti. Robuste ruote in poliuretano antiolio. Vano batterie per batterie da 500 Ah C5 che consentono lunghi tempi di lavoro in continuo..

Costruita con materiali solidi, Comfort S-R è stata studiata per resistere anche a urti estremi; il telaio è profilato con acciaio di spessore variabile da 5 a 12 mm, protetto da una vernice anticorrosione.



## Comfort M

### LEVEL



### STOP



### DOTAZIONE STANDARD

\*



- 2 x 5.511.2248  
Spazzola PP Ø 483 mm  
- 19"



- 4.508.0217  
Lama anteriore squeegee L.1270  
mm 40 Th. 4 mm
- 4.508.0216  
Lama posteriore squeegee L.1345  
mm 33 Th. 6 mm

### Caratteristiche tecniche:

- Adatta per il mantenimento e la pulizia profonda di aree medie o estese (fino a 6000 mq.)
- Più di 90/120 kg. di pressione costante sulle spazzole
- Ampia capacità di carico dei serbatoi, che determina un ridotto numero di soste e l'utilizzo massimo della carica delle batterie per l'effettiva operatività della macchina
- Stabilità anche a pieno carico
- Sistema di trazione anteriore con ridotto raggio di sterzata
- Facile accesso ai componenti elettrici
- Dispositivo elettrico sollevamento piatto spazzole e squeegee
- Dispositivo automatico sicurezza squeegee in fase di retromarcia
- Sistema automatico rotazione spazzola ed erogazione soluzione detergente
- Dispositivo antischiuma
- Piatto spazzole autolivellante
- Contatore
- Batterie di elevata capacità che aumentano l'efficienza delle operazioni di pulizia.

**\*Nuova, presente standard dal 2022 ma compatibile con tutti i modelli precedenti**

	Comfort M 102
codice	8.578.0004
alimentazione	36V
larghezza lavoro/squeegee	1020/1250 mm
resa oraria	7140 m <sup>2</sup> /h
capacità serbatoio soluzione detergente	200 l
capacità serbatoio recupero stop/totale	210-240 l
tipo di avanzamento	motoruota anteriore/900 W
giri motore/pressione spazzola	150/120 kg
potenza motore spazzola	1500 W
pendenza max. superabile - vuota/piena	10%/8%
depressione/potenza motore aspirazione	1800 mmH <sub>2</sub> O/600 W
dimensioni/peso macchina	190x112x145 cm/342 kg



## OPTIONAL



Il sistema antischiuma riduce drasticamente la formazione di schiuma evitando che vada a toccare il motore di aspirazione, proteggendone la funzionalità. L'interruttore elettronico a galleggiante che interrompe l'aspirazione quando il serbatoio è pieno. L'ampia apertura del serbatoio consente una pulizia efficace e completa e rapida.



- 1 x 0.107.0009  
Batteria tubolare a cassone  
36V 360Ah C5

- 1 x 0.107.0012  
Batteria GEL a cassone  
36V 320Ah C5



- 0.108.0003  
Caricabatterie 24/36V  
50/60A - 220-240/50-60



- 4.508.1167 Lama anteriore  
in poliuretano L.1270 TH. 4

- 4.508.0897 Lama  
posteriore in poliuretano  
L.1345 TH. 6

\*



- 5.511.2239  
Spazzola Tynex Ø 483 mm-19"

- 5.511.2240  
Spazzola PP 0,3 Ø 483  
mm-19"

- 5.511.2241  
Spazzola PES Ø 483 mm - 19"

\*



- 5.511.2242  
Disco trascinatore EWU Ø 483  
mm-19"



- 6.508.0034 - Ø 483 mm -  
19" - beige (5 pz.)

- 6.508.0041 - Ø 483 mm -  
19" - verde (5 pz.)

- 6.508.0048 - Ø 483 mm -  
19" - nero (5 pz.)

Il resistente tergipavimento a V fatto con profili di acciaio è ampiamente regolabile e consente di combinare l'attività delle lame in gomma con l'elevata potenza di aspirazione per ottenere una perfetta asciugatura su ogni tipo di pavimento. Lo speciale filtro trattiene le impurità e impedisce l'ostruzione del tubo di aspirazione.



Le lavasciuga Comfort M sono facili da usare grazie ai comandi semplici e intuitivi. Dal pannello di controllo l'operatore può regolare la velocità massima e la quantità di soluzione detergente, selezionando l'opzione più adatta per ciascun tipo di sporco. Il lavoro è semplificato e reso più veloce dal sollevamento automatico del tergipavimento e del piatto spazzole.

Grazie alla distribuzione ottimale del peso e all'uso di robuste ruote in poliuretano antiolio la guida è perfetta in tutte le condizioni di lavoro. Lo svuotamento del serbatoio soluzione è veloce grazie ad un tappo facilmente accessibile.



## Comfort L

### LEVEL



### STOP



### DOTAZIONE STANDARD

\*



- 3 x 5.511.2223  
Spazzola PP  
Ø 406 mm - 16"



- 4.508.0219  
Lama anteriore squeegee  
L.1500 mm 40 Th. 4 mm
- 4.508.0218  
Lama posteriore squeegee  
L.1580 mm 33 Th. 6 mm

### Caratteristiche tecniche:

- Adatta per il mantenimento e la pulizia profonda di aree medie o estese (fino a 7000 mq.)
- Più di 120/170 kg. di pressione costante sulle spazzole
- 300 litri di capacità di carico del serbatoio soluzione, che determina autonomia e produttività eccezionali
- Stabilità anche a pieno carico
- Sistema di trazione innovativo con tre motoruote controllate da una scheda elettronica
- Facile accesso ai componenti elettrici
- Dispositivo elettrico sollevamento piatto spazzole e squeegee
- Dispositivo automatico sicurezza squeegee in fase di retromarcia.
- Sistema automatico rotazione spazzola ed erogazione soluzione detergente
- Dispositivo antischiuma
- Piatto spazzole autolivellante, contaore, elettrovalvola
- Batterie di elevata capacità che aumentano l'efficienza delle operazioni di pulizia.

**\*Nuova, presente standard dal 2022 ma compatibile con tutti i modelli precedenti**

	Comfort L 122
codice	8.572.0002
alimentazione	36V
larghezza lavoro/squeegee	1220/1450 mm
resa oraria	8540 m <sup>2</sup> /h
capacità serbatoio soluzione detergente	300 l
capacità serbatoio recupero stop/totale	315-340 l
tipo di avanzamento	3-ruote motrici/3 x 600 W
giri motore/pressione spazzola	150/170 kg
potenza motore spazzola	3 x 1000 W
pendenza max. superabile - vuota/piena	15%/14%
depressione/potenza motore aspirazione	1800 mmH <sub>2</sub> O/600 W
dimensioni/peso macchina	222x130x169 cm/607 kg

## OPTIONAL



Disegnata per svolgere i lavori più gravosi garantendo il massimo comfort di utilizzo; il telaio è fatto con profili di acciaio con uno spessore da 5 a 12 mm., protetti con vernice ad alta resistenza e anticorrosione.



- 1 x 0.107.0010  
Batteria tubolare a cassone  
36V 525Ah C5
- 1 x 0.107.0013  
Batteria a cassone GEL  
36V 400Ah C5



- 0.108.0003  
Caricabatterie 24/36V  
50/60A - 220-240/50-60



- 4.508.1169 Lama anteriore  
in poliuretano L.1500 TH. 4
- 4.508.1168 Lama  
posteriore in poliuretano  
L.1580 TH. 5

\*



- 5.511.2224  
Spazzola Tynex Ø 406 mm-16"
- 5.511.2225  
Spazzola PP 0,3 Ø 406  
mm-16"
- 5.511.2226  
Spazzola PES Ø 406 mm - 16"

\*



- 5.511.2227  
Disco trascinate EWU Ø 406  
mm-16"



- 6.508.0031 - Ø 406 mm -  
16"- beige (5 pz.)
- 6.508.0038 - Ø 406 mm -  
16"- verde (5 pz.)
- 6.508.0045 - Ø 406 mm -  
16"- nero (5 pz.)

Il sistema antischiama riduce drasticamente la formazione di schiuma evitando che vada a toccare il motore di aspirazione, proteggendone la funzionalità. L'interruttore elettronico a galleggiante che interrompe l'aspirazione quando il serbatoio è pieno. L'ampia apertura del serbatoio consente una pulizia efficace e completa e rapida.



Il serbatoio soluzione detergente con una capacità eccezionale di 300 litri e la grande autonomia delle batterie assicurano una massima produttività del lavoro.

La motoruota, disegnata e costruita da Lavor, garantisce performance ottimali ed eccezionale affidabilità (oltre 30.000 ore). L'innovativo sistema a tre ruote motrici assicura una trazione perfetta in ogni situazione di lavoro. L'elevata potenza delle tre motoruote consente alla macchina di superare anche pendenze considerevoli.



# Comfort Duotech / 3 in 1

## Spazza | Lava | Asciuga

### COME FUNZIONA DUOTECH?

La raccolta di polvere e detriti durante il lavaggio del pavimento avviene contemporaneamente all'azione antioraria della spazzola cilindrica a pressione regolabile. I detriti, insieme alla soluzione di lavaggio mista alla sporcizia raccolta, sono raccolti nel vano sottostante dal quale vengono aspirati e convogliati in specifici contenitore di raccolta. Il restante velo d'acqua che sfugge alla raccolta primaria, viene poi aspirato da un secondo motore.

Il sistema di raccolta, aspirazione e soluzione lavante è il vero fulcro della Comfort Duotech.

La soluzione viene nebulizzata dagli ugelli a mandata variabile in quantità uniforme adiacente al rullo di lavaggio. L'aria di scarico dei due motori di aspirazione viene convogliata e soffiata tramite diffusori laterali adibiti.

Il rullo, ruotando in senso antiorario, unitamente ai diffusori permettono di mantenere a lungo una quantità più ridotta di soluzione per un lavaggio superiore e al contempo molto più economico e veloce rispetto ai metodi tradizionali.

La perfetta asciugatura in curva della Comfort Duotech è ottenuta anche grazie alla traslazione automatica dei tergi e delle spazzole laterali, durante l'azione di sterzata.

Il consumo di soluzione al minuto della Comfort Duotech va da 500ml a 1500ml (in caso di grosse concentrazioni di sporco), contro 1500-4500ml al minuto delle macchine concorrenti.

L'innovazione consente il ridotto consumo di acqua e detergente equivalente al 50% in meno rispetto ai sistemi tradizionali con spazzole a rulli che necessitano di molteplici condotti di distribuzione della soluzione su tutta la lunghezza della spazzola e conseguentemente ne provocano una dispersione e un consumo elevato.

Nel principio innovativo brevettato AIR RECOVERY questo vantaggio avviene recuperando il reflusso d'aria dei motori di aspirazione che viene convogliata e compressa nei lati destro e sinistro davanti alla spazzola centrale. In questo modo utilizzando solo due ugelli che erogano una quantità di soluzione calibrata, è possibile distribuire la soluzione lungo tutta la larghezza della

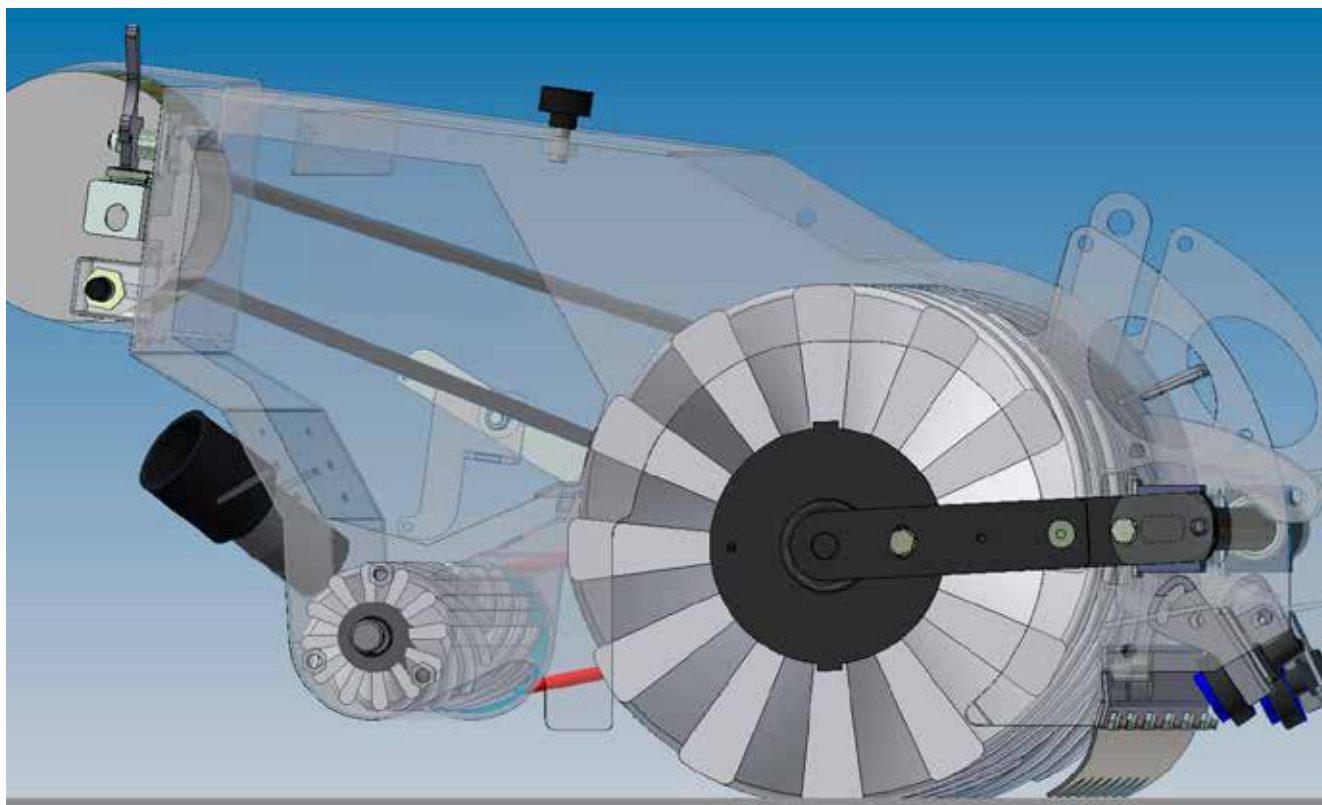



spazzola e mantenere un costante accumulo di soluzione lavante davanti alla spazzola. L'aria compressa aiuta ad evitare la dispersione laterale della soluzione acqua/detergente

I detriti vengono sollevati e convogliati nel cassetto forato. Diversamente dalle altre lavasciuga a rulli, il rullo centrale, girando molto velocemente (circa 950 giri/minuto), solleva anche l'acqua sporca; questa non ritorna sul pavimento ma confluisce all'interno di una vasca dove è collocata una spazzola piccola a forma elicoidale; questa spazzola ha la funzione di convogliare al centro l'acqua fangosa dove si trova il tubo aspirazione.

EVO aspira l'85% dell'acqua direttamente dalla spazzola centrale. Il tergi posteriore ha la sola funzione di rifinire l'asciugatura per il restante 15% di acqua rimasta sul pavimento.

EVO consente un facile accesso a tutti i suoi componenti per qualunque intervento.

I serbatoi sono facilmente ribaltabili per poterli lavare e sanificare al loro interno.

## A COSA E A CHI SI RIVOLGE IN PARTICOLARE COMFORT DUOTECH?

Considerate le caratteristiche e le prestazioni sopra descritte, Comfort Duotech è particolarmente indicato per la pulizia di superfici molto sporche, anche in presenza di detriti pesanti che necessitano di essere spazzati prima di essere lavati.

Comfort Duotech è adatto anche per pulire superfici irregolari. È adatto a spazzare, lavare e asciugare le aree in cui sono immagazzinati imballaggi delicati o merci imballate in scatole di cartone ed è necessaria l'attenzione dell'operatore mentre si lavora nelle vicinanze. Grazie alla sua grande velocità ed autonomia di lavoro oltre che alla sua superiore robustezza ed affidabilità, senza dimenticare la semplicità d'uso, Comfort Duotech è la macchina ideale per le aziende che prestano servizi di pulizia e utilizzano spesso personale eterogeneo. Quindi per riassumere alcuni possibili utilizzi e identificare potenziali utilizzatori Comfort Duotech si adatta a:

- Magazzini e negozi
- Fabbriche, impianti e officine
- Stazioni ferroviarie
- Aeroporti
- Aree di parcheggio
- Centri commerciali
- Supermercati
- Imprese di pulizia





## Comfort Duotech

**NEW**



### DOTAZIONE STANDARD



- 0.961.1187 Spazzola PPL/Tynex Duotech 65
- 0.961.1188 Spazzola PPL/Tynex Duotech 85



- 2 x 0.961.1189 PPL Spazzola dx/sx



- 0.961.1191 Lama anteriore squeegee Duotech 65
- 0.961.1190 Lama posteriore squeegee Duotech 65



- 0.961.1193 Lama anteriore squeegee Duotech 85 LINATEX®/AIROFLEX
- 0.961.1192 Lama posteriore squeegee Duotech 85 LINATEX

### Caratteristiche tecniche:

- **Comfort Duotech è una macchina 3 in 1: spazza, lava e asciuga**
- Dimensioni ultra compatte e grande maneggevolezza al pari di una lavasciuga uomo a terra, ideale per la pulizia di mantenimento
- Spazzola singola laterale (880 mm di pista di lavoro)
- Grande autonomia della batteria (fino a 4h) grazie al ridottissimo consumo di soluzione lavante e a serbatoi di grande capacità
- Sistema di dosaggio del detergente molto preciso, proporzionale all'erogazione dell'acqua, che determina un ridotto numero di soste e l'utilizzo massimo della carica delle batterie per l'effettiva operatività della macchina
- Volante ergonomico di nuova concezione con raggio di sterzata ridottissimo (860mm) che le permette la rotazione praticamente su sé stessa sia a destra che a sinistra
- Spazzola centrale autolivellante che permette di lavorare perfettamente anche su superfici sconnesse
- Sistema brevettato di flussi d'aria forzati mantengono la soluzione sempre entro la pista di lavaggio
- Spazzamento, fino a 1060mm, grazie a spazzole laterali di grande diametro e intelligenti (Active) che rientrano automaticamente sia in caso d'urto, sia in curva per consentire la perfetta raccolta di tutto il materiale.
- Serbatoio per detriti solidi fino a 30 l
- Doppio processo di asciugatura del pavimento che permette alle ruote posteriori di viaggiare senza slittamenti di superfici bagnate.
- **ECO: consumo d'acqua molto basso**
- Disponibile kit altezza sedile

	Comfort Duotech 65 CS	Comfort Duotech 85 CS
codice	0.061.0061	0.061.0062
alimentazione	24V	24V
larghezza lavoro spazzola destra	880 mm	880 mm
larghezza lavoro 2 spazzole	1060 mm	1060 mm
larghezza lavoro/squeegee	650/670 mm	850/900 mm
raggio di sterzata	860 mm	860 mm
capacità serbatoio acqua pulita	90 l	90 l
capacità serbatoio acqua sporca	100 l	100 l
capacità serbatoio soluzione detergente	3 l	3 l
capacità serbatoio solido	23 l	30 l
dimensione spazzola	Ø300 x L 650 mm	Ø300 x L 850 mm
velocità spazzola	900 RPM/min	900 RPM/min
pressione spazzola	selezionabile dal pannello di controllo	selezionabile dal pannello di controllo
dimensioni/peso macchina	140x78x130 cm/350 kg	140x105x130 cm/374 kg

## OPTIONAL



Pannello di controllo con comandi facile e intuitivo dotato di: contaore, indicatore del livello di carica della batteria, spia del serbatoio vuoto e indicatore di trazione in avanti/indietro. Regolazione della

velocità, clacson, regolazione pressione spazzola centrale, regolazione automatica altezza squeegee. Sistema di dosaggio del detergente. Raggio di sterzata ridottissimo. Robusta e grande spazzola centrale d.300 autolivellante, a pressione regolabile e a rotazione anti-



oraria. Permette la raccolta di detriti solidi. Gruppo spazzola in acciaio inox. Innovativo sistema AIR RECOVERY (brevettato), grazie ad aria compressa canalizzata davanti alla spazzola si evita la dispersione laterale

della soluzione detergente. Robusto sistema squeegee in acciaio. Perfetta asciugatura anche nelle curve più strette. Serbatoio recupero detriti ampio e facile da estrarre. Fino a 30 litri di raccolta sul modello 85.



- 4x0.107.0034 Batterie trazione 6V 240Ah C5 +3.099.2071 cassone porta batterie in metallo

- 0.108.0080 Caricabatterie 24V-30A 115-240V 50-60 Hz consigliato per modelli con batteria 240Ah

- 0.107.0096 Batterie trazione 24V 320Ah C5 c/cassone HT

- 0.107.0097 Batterie trazione 24V 360Ah C5 c/cassone HO

- 0.108.0082 Caricabatterie 24V-60A 230V 50-60 Hz consigliato per modelli con batteria 360-320Ah



- 0.107.0098 Batteria 24v 320Ah C5 gel
- 0.108.0082 Caricabatterie 24V-60A 230V 50-60 Hz consigliato per modelli con batteria 360-320Ah

- 0.961.1198 Kit rabbocco automatico batterie 240Ah

- 0.961.1199 Kit rabbocco automatico batterie 320/360ah

- Carica batterie 24V 20-35Ah (su richiesta)

- Impianto luci lavoro anteriori (su richiesta)

- 0.961.1204 Cintura di sicurezza addominale

- 0.961.1205 Carter laterali gruppo spazzola inox

- Paraurti 650 completo rosso (su richiesta)

- Paraurti 650 + tettoia in lamiera (su richiesta)

- Paraurti 850 completo rosso (su richiesta)

- Paraurti 850 + tettoia in lamiera (su richiesta)

- 0.961.1210 kit seduta rialzata duotech

### Con motore a scoppio o a batterie?

L'impiego del motore a scoppio presuppone la presenza dei gas di scarico e quindi la necessità di un utilizzo esclusivo esterno o quantomeno in zone dove non viene compromessa la sicurezza per l'operatore. Le versioni a batteria si possono invece utilizzare tranquillamente anche all'interno. Tecnicamente e qualitativamente la spazzatrice svolge il lavoro esattamente nello stesso modo, ma l'autonomia di lavoro in macchine a scoppio è illimitata (basta fare il pieno di benzina), mentre con le versioni elettriche, una volta scarica la batteria, occorre attendere la ricarica (mediante 8-10 ore con batteria completamente scarica).

### Come deve essere la spazzola?

Nelle spazzatrici abbiamo due categorie di spazzole, la prima ruota con un asse perpendicolare al terreno (quella definita laterale) e serve per poter spostare lo sporco nella pista di effettiva raccolta oltre che raggiungere lo sporco vicino ai bordi o sotto ad ingombri sporgenti; la seconda spazzola ruota con un asse parallelo al suolo (è quella definita centrale), ruota in senso opposto rispetto al senso di marcia e raccoglie effettivamente lo sporco convogliandolo nel raccoglitore. Oltre che nella forma (circolare la laterale e cilindrica la centrale), le spazzole variano per il tipo di setolatura (come vengono distribuite sul corpo le setole), per il materiale del corpo (che determina resistenza in ambienti umidi, oppure competitività costruttiva) e per il Materiale/diametro/forma della singola setola. In generale più è rigida e grossolana la setola, più è in grado di raccogliere sporco grossolano e pesante anche aderente al suolo (tipicamente le foglie umide). Più è flessibile e sottile la setola, più è in grado di raccogliere sporco e residui leggeri e molto fini. Per avere maggiore azione raschiante al terreno, si aggiungono setole di acciaio alle classiche in polipropilene. Per raccogliere sporco molto fine, si usano solo

setole in polipropilene a sezione tonda con piccolo spessore. Come conseguenza della motorizzazione (a scoppio o elettriche) e quindi del presupposto utilizzo outdoor o indoor, le macchine con operatore a terra hanno rispettivamente setole più rigide o più morbide, per meglio adattarsi al tipo di sporco tipico dell'area di utilizzo.

### Quanto durano le batterie?

È impossibile determinare esattamente la durata effettiva reale delle batterie e quindi l'autonomia della macchina in modo oggettivo.

L'autonomia è molto variabile a seconda del tipo di superficie, della quantità di sporco, del tipo di spazzola e dal come si utilizza il sistema di trazione (velocità e pendenza). La vita delle batterie è costituita dal numero di cicli di ricarica (anche parziali), se perfettamente rispettate le condizioni di utilizzo, ricarica e manutenzione.

### Quale tecnologia per le batterie?

Le batterie hanno una grande variabilità di costi, è quindi importante conoscerle a fondo per poter scegliere quella che meglio si adatta alle abitudini o esigenze dell'operatore. Si dividono in due grandi famiglie a seconda che sia necessario o meno l'intervento periodico di rabbocco della soluzione acida. Le batterie al Piombo acido (Pb-Acid), necessitano di rabbocco, poiché durante la ricarica si formano dei gas (per questo è necessario un ambiente areato e specifico per farlo in sicurezza) ed evapora la soluzione: è quindi necessario aggiungere acqua distillata prima che gli elementi al Piombo non siano più immersi, iniziando immediatamente il processo di ossidazione che ne compromette l'efficienza. Le batterie



VRLA (Valve Regulated Lead Acid) sono ermetiche, significa che ricombinano i gas prodotti durante la ricarica all'interno della batteria stessa: non è necessario il rabbocco, si possono ricaricare anche in ambienti non specifici, si possono trasportare senza pericoli. Le batterie al Piombo acido, si dividono a loro volta a seconda dello spessore della piastra di piombo con le quali sono costruite: se la piastra è piana, sarà inferiore la resistenza alla scarica ed inferiori i cicli di ricarica possibili, se la piastra è tubolare (o corazzata, si riconosce aprendo un tappo della batteria e verificando che la piastra sia costituita da tanti cilindri affiancati, invece che da un foglio sottile di piombo), sarà superiore la resistenza alla scarica e superiori i cicli di ricarica possibili. Le batterie VRLA si dividono a loro volta a seconda dello stato (liquido o gelificato) della soluzione acida (ciò che permette lo scambio di energia) e da come viene trattenuta all'interno della batteria: se è liquida e trattenuta da materiale spugnoso o filamentoso, la batteria si definisce AGM; se la soluzione è gelificata all'interno di una membrana, allora la batteria si definisce al GEL. Dato che nel mercato sono presenti molti prodotti con completamente diverse caratteristiche e valore, è molto importante conoscere il dettaglio costruttivo per abbinare il corretto caricabatteria (uno qualsiasi non è detto che produca il risultato migliore se non che danneggi addirittura la batteria, quelli che offriamo sono sicuramente adatti) ed avere mantenute le aspettative di funzionamento. Qualsiasi sia la tecnologia è importante sapere che le batterie hanno un comune effetto di auto scarica (diverso a seconda della tecnologia) e quindi è importante caricarle periodicamente (ogni tre mesi circa) se si lasciano ferme per lunghi periodi. Le batterie soffrono le scariche incomplete (ad eccezione della tecnologia a "piombo puro"), è quindi necessario ricaricarle sempre a fine giornata (il nostro caricabatteria fornirà solamente l'energia necessaria e terminerà prima la ricarica) E' oltretutto fondamentale non interrompere la carica, prima che il caricabatteria abbia terminato la procedura (luce verde). Rispettando queste semplici regole, si otterrà il miglior risultato dall'investimento nelle batterie e la miglior produttività della macchina che le equipaggia.

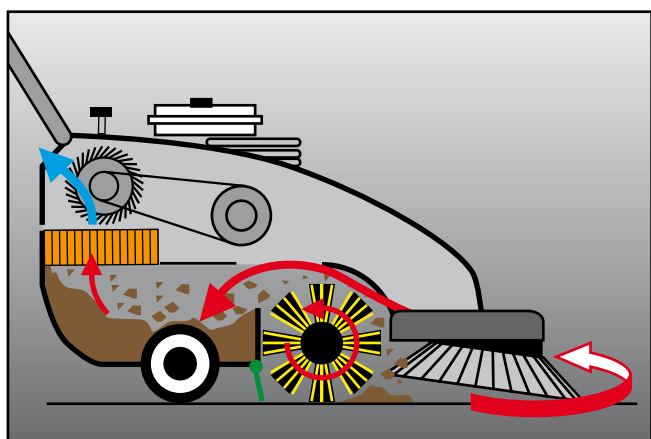

#### • Trasmissione a cinghia

La cinghia a sezione circolare garantisce un'elevata resistenza, silenziosità, affidabilità e non richiede manutenzione.



#### • Esclusione spazzola laterale

Sistema per preservare le setole durante il fermo macchina o qualora non sia richiesto l'utilizzo della stessa.



#### • Sistema aspirazione polveri

E' presente l'aspirazione nella zona di lavoro della spazzola centrale. Insieme all'azione meccanica, convoglia lo sporco e la polvere che vengono trattenuti nel vano di raccolta grazie agli adeguati filtri presenti.



#### • Sistema aspirazione polveri frontale

Oltre al sistema di aspirazione tradizionale, è presente l'aspirazione nella zona di spostamento dello sporco dalla/e spazzola/e laterale/i. Si limita in questo modo la dispersione di polvere all'esterno della macchina già prima della zona principale di raccolta e aspirazione.

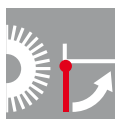

#### • Sistema alza flap

La zona di raccolta della spazzola centrale è circonscritta da protezioni (flap) che toccando il terreno, migliorano l'effetto di aspirazione. Quando ci sono residui ingombranti, questo sistema solleva la protezione anteriore e permette alla macchina di raccogliergli invece che trascinarli.



#### • Scuoti filtro

Libera il filtro dalla polvere senza doverlo toccare o aprire la spazzatrice; si mantiene in questo modo la massima potenza in aspirazione.



Nomenclatura



BSW 950 M

SWL 700 ET

SWL 700 ST

SWL 900 ET

SWL 900 ST

SWL 950 ET

Codice	Modello	Pagina	Versione	Trazione	Spazzola centrale	Spazzola centrale con 1 spazzola laterale	Spazzola centrale con 2 spazzole laterali	Volume raccolto	Resa oraria m <sup>2</sup>	Dimensioni imballo	peso imballo (escluso batteria)	pezzi x pallet
					mm	mm	mm		m <sup>2</sup>			
0.067.0001	BSW 950 M	166	manuale	manuale	480		950	45	3500	80x80x40	25	4
0.061.0001	SWL 700 ET	167	elettrico	meccanica	510	680	-	45	2620	126x63x85	78	1
0.061.0002	SWL 700 ST	167	motore a benzina	meccanica	510	680	-	45	2620	126x63x85	77	1
0.061.0003	SWL 900 ET	168	elettrico	meccanica	710	880	-	60	3700	126x83x85	89	1
0.061.0004	SWL 900 ST	168	motore a benzina	meccanica	710	880	-	60	3700	126x83x85	97	1
0.070.0001	SWL R 950 ET	169	elettrico	meccanica	450	750	1050	50	6000	148x86x120	225	1
0.061.0065	SWL R 990 ET	170	elettrico	meccanica	700	920	1140	62	6200	143x91x114	260	1
0.061.0066	SWL R 990 ST	170	motore a benzina	idrostatica	700	920	1140	62	8280	143x91x114	300	1
0.061.0006	SWL R 1000 ET	171	elettrico	idrostatica	700	920	1220	62	6200	143x91x114	260	1
0.061.0030	SWL R 1000 ET	171	elettrico	idrostatica	700	920	1220	62	6200	143x91x114	260	1
0.061.0007	SWL R 1000 ST	171	motore a benzina	idraulica	700	920	1220	62	8280	143x91x114	300	1







SWL 990

SWL R 1000

SWL R 1000 Bin-Up

SWL R 1100

SWL R 1100 Bin-Up

Codice	Modello	Pagina	Versione	Trazione	Spazzola centrale	Spazzola centrale con 1 spazzola laterale	Spazzola centrale con 2 spazzole laterali	Volume raccolto	Resa oraria m <sup>2</sup>	Dimensioni imballo	peso imballo (escluso batterie)	pezzi x pallet
					mm	mm	mm		m <sup>2</sup>			
0.061.0039	SWL R 1000 ST	171	motore a benzina	Idraulica	700	920	1220	62	8280	143x91x114	300	1
0.061.0008	SWL R 1000 ET BINUP	172	elettrico	Idrostatica	700	920	1220	62	6200	163x91x114	310	1
0.061.0040	SWL R 1000 ET BINUP	172	elettrico	Idrostatica	700	920	1220	62	6200	163x91x114	310	1
0.061.0009	SWL R 1000 ST BINUP	172	motore a benzina	Idraulica	700	920	1220	62	8280	163x91x114	350	1
0.061.0036	SWL R 1100 ET	173	elettrico	Idrostatica	800	1050	1300	115	9700	160x101x130	375	1
0.061.0033	SWL R 1100 DT	173	motore diesel	Idraulica	800	1050	1300	115	9700	160x101x130	434	1
0.061.0044	SWL R 1100 ST	173	motore a benzina	Idraulica	800	1050	1300	115	9700	160x101x130	434	1
0.061.0043	SWL R 1100 ET BINUP	174	elettrico	Idrostatica	800	1050	1300	115	9700	160x101x130	375	1
0.061.0041	SWL R 1100 DT BINUP	174	motore diesel	Idraulica	800	1050	1300	115	9700	160x101x130	434	1
0.061.0045	SWL R 1100 ST BINUP	174	motore a benzina	Idraulica	800	1050	1300	115	9700	160x101x130	434	1
0.061.0067	SWL R 1300 DT	175	motore diesel	Idraulica	1000	1300	1600	490	19200	225x145x154	1020	1



**BSW 950 M**



**NEW**



**DOTAZIONE STANDARD**



**Optional:**

0.967.0030-Filtro cartridge con ventola di aspirazione polvere



**Caratteristiche tecniche:**

- Ideale per piccolo e medie superfici • Facile da manovrare • Ampio vano di raccolta • Carico di lavoro regolabile sulle spazzole • Chiusura di sicurezza vano raccogliitore • Spazzola laterale escludibile • Estrema manovrabilità con la ruota anteriore pivotante a 360° • Telaio antiurto
- Resa oraria (max) 3500 m<sup>2</sup>/h. • Corsia di lavoro (2 spazzola) 480 (950) mm • Dotata di appoggi per consentire il posizionamento richiuso in verticale

	<b>BSW 950 M</b>
codice	0.067.0001
larghezza della spazzola centrale	480 mm
spazzola cent. + 2 spazzole laterali	950 mm
contenitore raccolta/svuotam.	45 lt.
resa oraria	3500 m <sup>2</sup> /h
trazione	manuale
trasmissione spazzole	cinghia elastica
pressione spazzole	regolabile
spazzole laterali	sistema di sollevamento del braccio
sistema di raccolta	diretta
sistema di filtraggio	filtro plissettato
dimensioni / peso macchina	97x93x128 cm / 25kg

## SWL 700

## DOTAZIONE STANDARD



POWERED by  
**HONDA**<sup>™</sup>  
Solo per SWL 700 ST



• 0.961.0008 -  
Spazzola PP  
SWL 700ET

• 0.961.0012 -  
Spazzola misto acciaio  
SWL 700ST



• 0.961.0005  
Spazzola laterale PP



• 0.961.0001  
Filtro in carta 14 µm

## Optional:

• 0.961.0016  
Filtro in poliestere 5µm



• 0.961.0018  
Filtro HEPA



• 0.961.0028  
Protezione spazzola  
laterale



• 0.961.0027  
Kit carrello per contenitore di recupero

## Batterie (modelli ET):

• 0.107.0002  
Batteria tubulare Pb-acido - 12V 118Ah C5

• 0.107.0063  
Batteria GEL 12 MFP 105 - 12V 105Ah C5

## Caricabatteria (modelli ET):

• 0.108.0081 - 12V-13A 100-240V 50-60 Hz

## Caratteristiche tecniche:

- Ideale per superfici di medie e grandi dimensioni
- Ampia superficie filtrante con scuotifiltro elettrico (modello ET)
- Scuotifiltro manuale (modello ST)
- Leva di sollevamento spazzola laterale
- Interruttore di spegnimento dell'aspirazione
- Sistema di sollevamento del flap
- Filtro a pannello in posizione orizzontale
- Sistema di regolazione della pressione della spazzola centrale
- Raccolta indiretta posteriore
- Sgancio rapido della spazzola principale
- Cinghie elastiche a lunga durata
- Manico reclinabile
- Leva di selezione di aspirazione. Leva della trazione. Dispositivo antistatico. Ampia contenitore di raccolta
- Telaio autoportante in acciaio
- Spazzola laterale ad azionamento meccanico
- **Batteria e caricabatterie non inclusi**

	SWL 700 ET	SWL 700 ST
codice	0.061.0001	0.061.0002
largh. pulizia (spazz. centrale)	510mm	510mm
largh. pulizia (con 1 spazz. lat.)	680mm	680mm
volume contenitore raccolta	45 lt	45 lt
resa oraria	2620 m <sup>2</sup> /h	2620 m <sup>2</sup> /h
trazione	meccanica	meccanica
velocità di avanzamento	4 km/h	4 km/h
tipo/potenza motore	12V/400W	<b>Honda</b> 5,5 HP/4 kW Benzina
superficie filtrante	2 m <sup>2</sup>	2 m <sup>2</sup>
pressione spazzole	regolabile	regolabile
scuotifiltro	elettrico	manuale
dimensioni/peso macchina	126x63x85cm/78kg	126x63x85cm/77kg

## SWL 900



POWERED by  
**HONDA**  
Solo per SWL 900 ST

### Caratteristiche tecniche:

- Ideale per superfici di medie e grandi dimensioni
- Ampia superficie filtrante con scuotifiltro elettrico (modello ET)
- Scuotifiltro manuale (modello ST)
- Leva di sollevamento spazzola laterale
- Interruttore di spegnimento dell'aspirazione
- Sistema di sollevamento del flap
- Filtro a pannello in posizione orizzontale
- Sistema di regolazione della pressione della spazzola centrale
- Raccolta indiretta posteriore
- Sgancio rapido della spazzola principale
- Cinghie elastiche a lunga durata
- Manico reclinabile
- Leva di selezione di aspirazione.
- Leva della trazione
- Dispositivo antistatico. Ampia contenitore di raccolta
- Telaio autoportante in acciaio
- Spazzola laterale ad azionamento meccanico
- **Batteria e caricabatterie non inclusi**

### DOTAZIONE STANDARD



• 0.961.0009 -  
Spazzola PP  
SWL 900ET

• 0.961.0013 -  
Spazzola misto acciaio  
SWL 900ST



• 0.961.0005  
Spazzola laterale PP



• 0.961.0002  
Filtro in carta 14 µm

### Optional:

• 0.961.0017  
Filtro in poliestere 5µm



• 0.961.0019  
Filtro HEPA



• 0.961.0028  
Protezione spazzola  
laterale



• 0.961.0027  
Kit carrello per contenitore di recupero

### Batterie (modelli ET):

• 0.107.0002  
Batteria tubolare Pb-acido - 12V 118Ah C5

• 0.107.0063  
Batteria GEL 12 MFP 105 - 12V 105Ah C5

### Caricabatteria (modelli ET):

• 0.108.0081 - 12V-13A 100-240V 50-60 Hz

	SWL 900 ET	SWL 900 ST
codice	0.061.0003	0.061.0004
largh. pulizia (spazz. centrale)	710mm	710mm
largh. pulizia (con 1 spazz. lat.)	880mm	880mm
contenitore raccolta	55 lt	55 lt
resa oraria	3700m <sup>2</sup> /h	3700m <sup>2</sup> /h
trazione	meccanica	meccanica
velocità di avanzamento	4 km/h	4 km/h
tipo/potenza motore	12V/400W	<b>Honda</b> 5,5 HP/4 kW Benzina
superficie filtrante	3,02 m <sup>2</sup>	3,02 m <sup>2</sup>
pressione spazzole	regolabile	regolabile
scuotifiltro	elettrico	manuale
dimensioni/peso macchina	126x83x85 cm/89 kg	126x83x85 cm/97 kg

## SWL R 950

**NEW**

## DOTAZIONE STANDARD

0.970.0003  
Spazzola PP0.970.0001  
2x spazzola PP0.970.0002  
Filtro cartridge 5 µm

## Optional:

• 4x 0.107.0093  
batteria 12V 58 Ah  
C20• 0.108.0084  
Carica batteria  
230V/50-60 Hz

## Caratteristiche tecniche:

- Ideale per superfici di medie e grandi dimensioni • Freno a pedale • Freno di stazionamento
- Comando elettrico spazzole • Retromarcia con segnalazione luminosa e acustica • Sistema ad acqua per abbattimento polvere con serbatoio posteriore • Indicatore stato carica batteria
- Indicatore di tempo lavoro • Ampia superficie filtrante con scuotifiltro elettrico • Filtro cartridge in posizione orizzontale • Sistema di regolazione della pressione della spazzola centrale • Raccolta indiretta posteriore con contenitore di raccolta • Sgancio rapido della spazzola principale • Cinghie elastiche a lunga durata • Telaio autoportante in acciaio
- Spazzole laterali motorizzate • Faro a led • **Batteria e caricabatterie non inclusi**

	SWL R 950 ET
codice	0.070.0001
largh. pulizia (spazz. centrale)	450mm
largh. pulizia (con 1 spazz. lat.)	750mm
largh. pulizia (con 2 spazz. lat.)	1050 mm
contenitore raccolta	50 lt
resa oraria	6000m <sup>2</sup> /h
velocità di avanzamento/trazione	12 km/h / meccanica
tipo/potenza motore	48V (4x12V)/800W
superficie filtrante	1,5 m <sup>2</sup>
pressione spazzole	laterale 2x120 N/centrale 250 N
scuotifiltro	elettrico
dimensioni/peso macchina	80x135x110 cm /225 kg



## SWL R 990



**NEW**

**SCUOTIFILTRO  
ELETRICO**  
(versione elettrica)



**POWERED by  
HONDA™**  
modello 990 ST

### Caratteristiche tecniche:

- Ideale per la pulizia di grandi superfici • Grande superficie filtrante distribuita su 6 filtri a cartuccia con scuotifiltro elettrico • Leva di sollevamento della spazzole laterali • Spazzola laterale destra e sinistra inclusa • Interruttore di spegnimento dell'aspirazione • Sistema sollevamento flat a pedale • Lampeggiante • Sistema di regolazione della pressione della spazzola centrale • Raccolta indiretta posteriore • Sistema di aspirazione anteriore • Sostituzione rapida della spazzola centrale e laterali senza l'uso di utensili • Cinghie elastiche a lunga durata • Leva di selezione di aspirazione • Robusta struttura in acciaio in grado di sopportare gli urti accidentali • Leva della trazione • Dispositivo antistatico • Indicatore di livello di carica della batteria • Ampia contenitore di raccolta • Telaio autoportante in acciaio • Sedile regolabile • Ottima distribuzione dei pesi per rapidi cambi direzione in totale sicurezza • **Batteria e caricabatterie non inclusi**

### DOTAZIONE STANDARD



0.961.0640  
PP SWL R 990 ET

0.961.0015  
PP/acciaio SWL R 990 ST



2 x 0.961.0007  
PP SWL R 990 ET

2 x 0.961.0023  
PP/acciaio SWL R 990 ST



6 x 0.961.0004  
filtro di carta 14 µm

### Optional:

- 0.961.0031 Ruote antitraçcia
- 0.961.0024 Filtro poliestere
- 0.961.0025 Filtro Hepa
- 0.961.0029 Contenitore di raccolta in acciaio
- 0.961.0030 Protezione spazzola laterale DX
- 0.961.0090 Protezione spazzola laterale SX

### Batterie (modelli ET):

- 4 x 0.107.0004 Batteria tubolare Pb-acido-6V180Ah C5 cadauna + 3 x 5.511.0561 cadauno + 1x 5.511.1948
- 4 x 0.107.0072 Batteria GEL 6 MFP 180-6V 180Ah C5 cadauna + 3 x 5.511.0561 cadauno + 1x 5.511.1948
- 4 x 0.107.0082 Batteria - 6V 250Ah C5 cadauna + 3 x 5.511.0561 cadauno + 1x 5.511.1948

### Caricabatterie (modelli ET):

- 0.108.0080 Caricabatterie 24V-30A 115-240V 50-60 Hz

	SWL R 990 ET	SWL R 990 ST
codice	0.061.0065	0.061.0066
largh. pulizia (spazz. centrale)	700mm	700mm
largh. pulizia (con 1 spazz. lat.)	920mm	920mm
largh. pulizia (con 2 spazz. lat.)	1140 mm	1140 mm
contenitore raccolta	62 lt	62 lt
resa oraria	6200m <sup>2</sup> /h	7700m <sup>2</sup> /h
trazione/pendenza superabile	posteriore/12%	anteriore/14%
velocità di avanzamento	6,1 km/h	7,6 km/h
tipo/potenza motore	24V / 1150W	Honda 5,5 HP / 4,1 kW
superficie filtrante	6 m <sup>2</sup>	6 m <sup>2</sup>
scuotifiltro	elettrico	elettrico
dimensioni/peso macchina	143x91x114 cm / 256 kg	143x91x114 cm / 288 kg

## SWL R 1000

SCUOTIFILTRO  
ELETTRICOPOWERED by  
**HONDA**  
Solo per SWL R 1000 ST

## Caratteristiche tecniche:

- Ideale per la pulizia di grandi superfici • Grande superficie filtrante distribuita su 6 filtri a cartuccia con scuotifiltro elettrico • Leva di sollevamento della spazzola laterale • Spazzole laterali destra e sinistra incluse • Interruttore di spegnimento dell'aspirazione • Sistema sollevamento flat a pedale • Lampeggiante • Sistema di regolazione della pressione della spazzola centrale • Raccolta indiretta posteriore • Sistema di aspirazione anteriore
- Sostituzione rapida della spazzola centrale e laterale senza l'uso di utensili • Cinghie elastiche a lunga durata • Leva di selezione di aspirazione • Robusta struttura in acciaio in grado di sopportare gli urti accidentali • Leva della trazione • Dispositivo antistatico • Indicatore di livello di carica della batteria • Ampia contenitore di raccolta • Telaio autoportante in acciaio
- Sedile regolabile • Ottima distribuzione dei pesi per rapidi cambi direzione in totale sicurezza
- Sistema di illuminazione frontale di serie per i modelli: **SWL R 1000 ET** cod. 0.061.0030 e **SWL R 1000 ST** cod. 0.061.0039 • **Batteria e caricabatterie non inclusi**

## DOTAZIONE STANDARD



- 0.961.0640 Spazzola PP SWL R 1000ET

- 0.961.0015 - Spazzola misto acciaio SWL R 1000ST



- 2 x 0.961.0007 Spazzola laterale PP SWL R 1000ET

- 2 x 0.961.0023 Spazzola laterale misto acciaio SWL R 1000ST



- 6 x 0.961.0004 Filtro di carta 14 µm

## Optional:

- 0.961.0031 Ruote antitraccia
- 0.961.0024 Filtro poliestere
- 0.961.0025 Filtro Hepa
- 0.961.0029 Contenitore di raccolta in acciaio
- 0.961.0030 Protezione spazzola laterale DX
- 0.961.0090 Protezione spazzola laterale SX

## Batterie (modelli ET):

- 4 x 0.107.0004 Batteria tubolare Pb-acido-6V180Ah C5 cadauna + 3 x 5.511.0561 cadauno + 1x 5.511.1948
- 4 x 0.107.0072 Batteria GEL 6 MFP 180-6V 180Ah C5 cadauna + 3 x 5.511.0561 cadauno + 1x 5.511.1948
- 4 x 0.107.0082 Batteria - 6V 250Ah C5 cadauna + 3 x 5.511.0561 cadauno + 1x 5.511.1948

## Caricabatterie (modelli ET):

- 0.108.0080 Caricabatterie 24V-30A 115-240V 50-60 Hz

## Disponibili modelli con pendenza superabile del 20%

SWL R 1000 ET cod. 0.061.0049  
SWL R 1000 ET con illuminazione cod. 0.061.0050  
SWL R 1000 ST cod. 0.061.0051  
SWL R 1000 ST con illuminazione cod. 0.061.0052

	SWL R 1000 ET	SWL R 1000 ST
codice	0.061.0006	0.061.0007
largh. pulizia (spazz. centrale)	700 mm	700 mm
largh. pulizia (con 1 spazz. lat.)	920 mm	920 mm
largh. pulizia (con 2 spazz. lat.)	1150 mm	1150 mm
contenitore raccolta	62 lt	62 lt
resa oraria	6200 m <sup>2</sup> /h	7700 m <sup>2</sup> /h
trazione/pendenza superabile	posteriore/12%	anteriore/14%
velocità di avanzamento	5,8 km/h	7,2 km/h
tipo/potenza motore	24V/1150W	<b>Honda 5,5 HP/4,1kW BENZINA</b>
superficie filtrante	6 m <sup>2</sup>	6 m <sup>2</sup>
scuotifiltro	elettrico	elettrico
dimensioni/peso macchina	143x91x114cm/260kg	143x91x114cm/300kg

## SWL R 1000 Bin-Up



SCUOTIFILTRO  
ELETTRICO



POWERED by  
**HONDA**  
Solo per SWL R 1000 ST BIN-UP

### Caratteristiche tecniche:

- Ideale per la pulizia di grandi superfici
- Grande superficie filtrante distribuita su 6 filtri a cartuccia con scuotifiltro elettrico
- Contenitore di raccolta sollevabile fino a 110 cm, con possibilità di scarico in un sacco in plastica
- Leva di sollevamento della spazzola laterale
- Spazzole laterali destra e sinistra incluse
- Interruttore di spegnimento dell'aspirazione
- Sistema sollevamento flap a pedale
- Lampeggiante
- Sistema di regolazione della pressione della spazzola centrale
- Raccolta indiretta posteriore
- Sistema di aspirazione anteriore
- Sostituzione rapida della spazzola centrale e laterale senza l'uso di utensili
- Cinghie elastiche a lunga durata
- Leva di selezione dell'aspirazione
- Robusta struttura in acciaio in grado di sopportare gli urti accidentali
- Leva della trazione
- Dispositivo antistatico
- Indicatore di livello di carica della batteria
- Ampio contenitore di raccolta
- Telaio autoportante in acciaio
- Sedile regolabile
- Ottima distribuzione dei pesi per rapidi cambi direzione in totale sicurezza
- Sistema di illuminazione frontale di serie per il modello: **SWL R 1000 ET BIN-UP** cod. 0.061.0040
- **Batteria e caricabatterie non inclusi**

### DOTAZIONE STANDARD



• 0.961.0640  
Spazzola PP  
SWL R 1000ET

• 0.961.0015 -  
Spazzola misto acciaio  
SWL R 1000ST



• 2 x 0.961.0007  
Spazzola laterale PP  
SWL R 1000ET

• 2 x 0.961.0023  
Spazzola laterale  
misto acciaio  
SWL R 1000ST



• 6 x 0.961.0004  
Filtro di carta 14 µm

### Optional:

- 0.961.0031 Ruote antiraccia
- 0.961.0024 Filtro poliestere
- 0.961.0025 Filtro Hepa
- 0.961.0029  
Contenitore di raccolta in acciaio
- 0.961.0030  
Protezione spazzola laterale DX
- 0.961.0090  
Protezione spazzola laterale SX

### Batterie (modelli ET):

- 4 x 0.107.0004 Batteria tubulare Pb-acido-6V180Ah C5 cadauna + 3 x 5.511.0561 cadauna + 1x 5.511.1948
- 4 x 0.107.0072 Batteria GEL 6 MFP 180-6V 180Ah C5 cadauna + 3 x 5.511.0561 cadauna + 1x 5.511.1948
- 4 x 0.107.0082 Batteria - 6V 250Ah C5 cadauna + 3 x 5.511.0561 cadauna + 1x 5.511.1948

### Caricabatterie (modelli ET):

- 0.108.0080 Caricabatterie 24V-30A 115-240V 50-60 Hz

**Disponibili modelli con pendenza superabile del 20%**

SWL R 1000 ET BIN-UP cod. 0.061.0053

SWL R 1000 ET BIN-UP con illuminazione cod. 0.061.0054

SWL R 1000 ST BIN-UP cod. 0.061.0055

	SWL R 1000 ET BIN-UP	SWL R 1000 ST BIN-UP
codice	0.061.0008	0.061.0009
largh. pulizia (spazz. centrale)	700 mm	700 mm
largh. pulizia (con 1 spazz. lat.)	920 mm	920 mm
largh. pulizia (con 2 spazz. lat.)	1150 mm	1150 mm
contenitore raccolta	62 lt	62 lt
resa oraria	6200 m <sup>2</sup> /h	7700 m <sup>2</sup> /h
trazione/pendenza superabile	posteriore/12%	anteriore/14%
velocità di avanzamento	5,8 km/h	7,2 km/h
tipo/potenza motore	24V/1240W	<b>Honda</b> 5,5 HP/4,1 kW BENZINA
superficie filtrante	6 m <sup>2</sup>	6 m <sup>2</sup>
scuotifiltro	elettrico	elettrico
dimensioni/peso macchina	163x91x114 cm/310 kg	163x91x114 cm/350 kg

## SWL R 1100

## DOTAZIONE STANDARD

SCUOTIFILTRO  
ELETTRICOPOWERED by  
**HONDA**  
Solo per SWL R 1100 ST

## Caratteristiche tecniche:

- Robusta struttura in acciaio in grado di sopportare gli urti accidentali
- Ottima distribuzione dei pesi per rapidi cambi direzione in totale sicurezza
- Grande superficie filtrante distribuita su 8 filtri a cartuccia con scuotifiltro elettrico
- Sistema di sollevamento del flap
- Indicatore di livello di carica delle batterie
- Spengimento dell'aspirazione
- Sedile regolabile
- Comandi robusti e facili da usare
- Motore Diesel Yanmar 4,92 kW serbatoio carburante 3,6 lt (SWL R 1100 ST)
- Cofani antiurto
- Grande superficie filtrante
- Robusta struttura in acciaio
- Ampio vano di raccolta
- Spazzola sinistra inclusa
- Motore di trazione AC Trifase 24V - 1200W
- **Sistema di illuminazione frontale**
- **Batteria e caricabatterie non inclusi**



- 0.961.0176  
Spazzola PP  
SWL R 1100 ET

- 0.961.0178  
Spazzola misto acciaio  
SWL R 1100 DT/ST/GT



- 2 x 0.961.0177  
Spazzola laterale PP  
SWL R 1100 ET



- 2 x 0.961.0179  
Spazzola laterale  
misto acciaio  
SWL R 1100 DT/ST/GT



- 8 x 0.961.0020  
Filtro di carta 20 µm

## Optional:

- 0.961.0020 Filtro poliestere
- 0.961.0180 Filtro Hepa

## Batterie (modelli ET):

- 4 x 0.107.0080 Batteria tubulare Pb-acido - 6V 320 Ah C5 cadauna
- + 3 x 5.511.0561 cadauno
- + 1x 5.511.2190

## Caricabatterie (modelli ET):

- 0.108.0082 - 24V-60A 230V 50-60 Hz

## Disponibili modelli con pendenza superabile del 20%

SWL R 1100 DT cod. 0.061.0056

SWL R 1100 ST cod. 0.061.0058

	SWL R 1100 ET	SWL R 1100 DT	SWL R 1100 ST
codice	0.061.0036	0.061.0033	0.061.0044
largh. pulizia (spazz. centrale)	800 mm	800 mm	800mm
largh. pulizia (con 1 spazz. lat.)	1050 mm	1050 mm	1050mm
largh. pulizia (con 2 spazz. lat.)	1300 mm	1300 mm	1300mm
contenitore raccolta	115 lt	115 lt	115 lt
resa oraria	9700 m <sup>2</sup> /h	9700 m <sup>2</sup> /h	9700 m <sup>2</sup>
trazione/pendenza superabile	anteriore/20%	anteriore/10%	anteriore/10%
velocità di avanzamento	7,5 km/h	7,5 km/h	7,5 km/h
tipo/potenza motore	24V/2,67 kW	Diesel Yanmar/4,92 kW-6,7 Hp	<b>Honda</b> 6,5 Hp/4,88 kW
superficie filtrante	6,4 m <sup>2</sup>	6,4 m <sup>2</sup>	6,4 m <sup>2</sup>
scuotifiltro	elettrico	elettrico	elettrico
dimensioni/peso macchina	160x101x130 cm/375 kg	160x101x130 cm/434 kg	160x101x130 cm/434 kg



## SWL R 1100 Bin-Up



POWERED by  
**HONDA**

Solo per SWL R 1100 ST Bin-Up

### Caratteristiche tecniche:

- Robusta struttura in acciaio in grado di sopportare gli urti accidentali
- Ottima distribuzione dei pesi per rapidi cambi direzione in totale sicurezza
- Grande superficie filtrante distribuita su 8 filtri a cartuccia con scuotifiltro elettrico
- Sistema di sollevamento del flap
- Indicatore di livello di carica delle batterie
- Spengimento dell'aspirazione
- Sedile regolabile
- Comandi robusti e facili da usare
- Motore Diesel Yanmar 4,92 kW serbatoio carburante 3,6 lt (SWL R 1100 ST)
- Cofani antiurto
- Grande superficie filtrante
- Robusta struttura in acciaio
- Ampio vano di raccolta
- Spazzola sinistra inclusa
- Motore di trazione AC Trifase 24V - 1200W
- **Sistema di illuminazione frontale**
- **Batteria e caricabatterie non inclusi**

	SWL R 1100 ET BIN-UP	SWL R 1100 DT BIN-UP	SWL R 1100 ST BIN-UP
codice	0.061.0043	0.061.0041	0.061.0045
largh. pulizia (spazz. centrale)	800 mm	800 mm	800mm
largh. pulizia (con 1 spazz. lat.)	1050 mm	1050 mm	1050mm
largh. pulizia (con 2 spazz. lat.)	1300 mm	1300 mm	1300mm
contenitore raccolta	115 lt	115 lt	115 lt
resa oraria	9700 m <sup>2</sup> /h	9700 m <sup>2</sup> /h	9700 m <sup>2</sup>
trazione/pendenza superabile	anteriore/20%	anteriore/10%	anteriore/10%
velocità di avanzamento	7,5 km/h	7,5 km/h	7,5 km/h
tipo/potenza motore	24V/3,47 kW	Diesel Yanmar/4,92 kW-6,7 Hp	<b>Honda</b> 6,5 Hp/4,88 kW
superficie filtrante	6,4 m <sup>2</sup>	6,4 m <sup>2</sup>	6,4 m <sup>2</sup>
scuotifiltro	elettrico	elettrico	elettrico
dimensioni/peso macchina	160x101x130 cm/395 kg	160x101x130 cm/454 kg	160x101x130 cm/454 kg

### DOTAZIONE STANDARD



• 0.961.0176  
Spazzola PP  
SWL R 1100 ET

• 0.961.0178  
Spazzola misto acciaio  
SWL R 1100 DT/ST/GT



• 2 x 0.961.0177  
Spazzola laterale PP  
SWL R 1100 ET



• 2 x 0.961.0179  
Spazzola laterale  
misto acciaio  
SWL R 1100 DT/ST/GT



• 8 x 0.961.0020  
Filtro di carta 20 µm

### Optional:

• 0.961.0020 Filtro poliestere

• 0.961.0180 Filtro Hepa

### Batterie (modelli ET):

• 4 x 0.107.0080 Batteria tubolare Pb-acido - 6V  
320 Ah C5 cadauna  
+ 3 x 5.511.0561 cadauno  
+ 1x 5.511.2190

### Caricabatterie (modelli ET):

• 0.108.0082 - 24V-60A 230V 50-60 Hz

### Disponibili modelli con pendenza superabile del 20%

SWL R 1100 DT cod. 0.061.0057

SWL R 1100 ST cod. 0.061.0059



## SWL R 1300 DT

## DOTAZIONE STANDARD

SCUOTIFILTRO  
ELETTRICOSpazzola PP SWL R  
1300 DTSpazzola laterale PP SWL  
R 1300 DT

Filtro a tasche

## Optional:

- Cabina chiusa
- Roll-bar cabina aperta









## Caratteristiche tecniche:

• Compatta, maneggevole, robusta e resistente, facile da utilizzare • Prestazioni eccezionali in termini(m<sup>2</sup>/h), sia in termini di pulizia e controllo polveri • Grandi dimensioni di serbatoio, spazzole, potenza del motore • Pulizia di grandi superfici a partire da 19.000m<sup>2</sup>/h • Spazzole centrale • Spazzola flottante laterale destra • Controllo delle polveri tramite sistema filtrante • Filtro a sacche in poliestere • Scuotifiltro elettrico • Trazione idraulica a circuito chiuso • Sterzata con idroguida sulla ruota posteriore • Filtro verde idrorepellente optional (garantisce un'alta filtrazione fino a 1 micron) • Scarico rifiuti direttamente nelle zone predisposte • Controllo della trazione con motore elettrico o corrente alternata A/C 48V

	SWL R 1300 DT
codice	0.061.0067
largh. pulizia (spazz. centrale)	1000mm
largh. pulizia (con 1 spazz. lat.)	1300mm
largh. pulizia (con 2 spazz. lat.)	1600mm
contenitore raccolta	490 lt
resa oraria	19200 m <sup>2</sup> /h
trazione/pendenza superabile	Idrostatico / 18%
velocità di avanzamento	12 km/h
tipo/potenza motore	Kubota/diesel
superficie filtrante	8 m <sup>2</sup>
scuotifiltro	elettrico
dimensioni/peso macchina	225x145x154 cm/950 kg

# Accessori

			BSW 950 M	SWL 700 ET	SWL 700 ST	SWL 900 ET	SWL 900 ST	SWL R 950 ET	SWL R 990 ET	SWL R 990 ST	SWL R 1000 ET	SWL R 1000 ST	SWL R 1000 ET BIN-UP	SWL R 1000 ST BIN-UP	SWL R 1100 ET	SWL R 1100 DT/ST	SWL R 1100 ET BIN-UP	SWL R 1100 DT/ST BIN-UP	SWL R 1300 DT
	0.961.0001	Filtro a pannello in carta 14 micron	S	S															
	0.961.0002	Filtro a pannello in carta 14 micron				S	S												
	0.961.0016	Filtro a pannello in poliestere 5 micron	O	O															
	0.961.0018	Filtro a pannello Hepa		O	O														
	0.961.0017	Filtro a pannello in poliestere 5 micron				O	O												
	0.961.0019	Filtro a pannello Hepa				O	O												
	0.961.0003	Filtro a cartuccia in carta 14 micron													S	S	S	S	
	0.961.0004	Filtro a cartuccia in carta 14 micron						S	S	S	S	S	S						
	0.961.0020	Filtro a cartuccia in poliestere 20 micron													O	O	O	O	
	0.961.0024	Filtro a cartuccia in poliestere 20 micron						O	O	O	O	O	O						
	0.961.0025	Filtro a cartuccia Hepa						O	O	O	O	O	O						
	0.961.0180	Filtro a cartuccia Hepa													O	O	O	O	
	0.961.0005	Spazzola laterale PP	S	S	S	S													
	0.961.0007	Spazzola laterale PP						S	S	O	S	O							
	0.961.0177	Spazzola laterale PP													S	O	S	O	
	0.961.0181	Spazzola laterale misto acciaio		O	O	O	O												
	0.961.0023	Spazzola laterale misto acciaio						S	O	S	O	S							
	0.961.0179	Spazzola laterale misto acciaio													O	S	O	S	
	0.961.0009	Spazzola centrale in PP con fusto in Moplen, setole 0,5 mm				S	O												
	0.961.0640	Spazzola centrale in PP con fusto in Moplen, setole 0,5 mm						S	S	O	S	O							
	0.961.0176	Spazzola centrale in PP con fusto in Moplen, setole 0,5 mm													S	O	S	O	
	0.961.0008	Spazzola centrale in PP con fusto in Moplen, setole 0,5 mm	S	O					S										
	0.961.0012	Spazzola centrale misto acciaio con fusto in Moplen		O	S														
	0.961.0013	Spazzola centrale misto acciaio con fusto in Moplen				O	S												
	0.961.0015	Spazzola centrale misto acciaio con fusto in Moplen								O	S	O	S						
	0.961.0178	Spazzola centrale misto acciaio con fusto in Moplen													O	S	O	S	
	0.107.0002	Batteria tubolare Pb-acido - 12V 118Ah C5		O1	O1														
	0.107.0063	Batteria GEL 12 MFP 105 - 12V 105Ah C5		O1	O1														
	0.107.0004	Batteria tubolare Pb-acido - 6V 180Ah C5						O	O	O4	O4								
	0.107.0072	Batteria GEL 6 MFP 180 - 6V 180Ah C5								O4	O4								
	0.107.0082	Batteria - 6V 250Ah C5								O4	O4								
	0.107.0080	Batteria tubolare Pb-acido - 6V 320 Ah C5													O4	O4			
	0.108.0082	Caricabatterie 24V-60A 230V 50-60 Hz (per 2 batterie da 12V)													OA	OA			
	0.108.0080	Caricabatterie 24V-30A 115-240V 50-60 Hz (per 4 batterie da 6V)								OB	OB								
	0.108.0081	Caricabatterie 12V-13A 100-240V 50-60 Hz (per 1 batterie da 12V o 2 da 6V)		O	O														

S = dotazione di serie      O = optional      (1)-(2)= n° batterie

OA = 3 x 5.511.0561 cadauno + 1x 5.511.2190

OB = 3 x 5.511.0561 cadauno + 1x 5.511.1948

IMPORTANTE: settaggio del caricabatteria a cura del cliente.



Codice	Modello	Pagina	Con motore elettrico	Con batteria	Pressione massima	Capacità serbatoio soluzione	Portata	Tubo ad alta pressione	Imballo cm L x l x h	Peso con imballo kg	Pezzi per pallet n°
			230V-50Hz	12V	bar	lit.	l/m	m.			
0.068.0006 + 3.554.0053	CRL 50 Batteria	178		√	6,9	50	4,2	5	85 x 49 h 78	34,80	1
0.068.0006 + 3.554.0054	CRL 50 Batteria	178		√	10	50	5,7	5	85 x 49 h 78	36	1
0.068.0004 + 3.554.0053	CRL 80 Batteria	179		√	6,9	80	4,2	5	92 x 72 h 80	38,80	1
0.068.0004 + 3.554.0054	CRL 80 Batteria	179		√	10	80	5,7	5	92 x 72 h 80	40	1
0.068.0005 + 3.554.0053	CRL 120 Batteria	180		√	6,9	120	4,2	5	92 x 72 h 81	38,80	1
0.068.0005 + 3.554.0054	CRL 120 Batteria	180		√	10	120	5,7	5	92 x 72 h 81	40	1
0.068.0007	CRL 50 Misting	181	√		80	50	1	10	85 x 49 h 78	36	1



## CRL 50 a batteria



**NEW**

**DISPONIBILE IN DUE VERSIONI**

**+ 3.554.0053**  
MTP CBM 1200 HP  
**12V 24Ah con  
batteria inclusa**



**+ 3.554.0054**  
MTP CBM 1500 HP  
**12V 35Ah con  
batteria inclusa**



### DOTAZIONE STANDARD

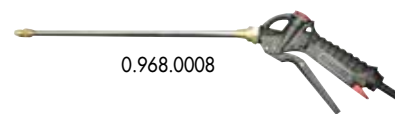

Solo per i modelli codice  
3.554.0053-3.554.0054

#### Altre versioni disponibili:

- 3.554.0056 MTP CBM 1200 HP 12V 24Ah Senza batteria
- 3.554.0057 MTP CBM 1500 HP 12V 35Ah Senza batteria

#### Optional:

- A richiesta avvolgitubo in ABS senza tubo.
- 0.906.0110 Set di ugelli per Misting 2 x 020

#### Caratteristiche tecniche:

• Batteria autonoma per uso intensivo con durata fino a 3 ore • Elettropompa ad alta pressione per irrorazione con estensione massima fino a 7 metri • Il pressostato assicura l'accensione della pompa solo quando l'ugello è attivato • Lancia regolabile con ugello integrato • Regolatore di pressione standard • Caricabatteria 12V con indicatore di carica • Manometro in glicerina • 5 metri di tubo

**Devono essere ordinati entrambi i codici per ricevere il prodotto finito**

	CRL 50 a batteria con modulo MTP CBM 1200 HP	CRL 50 a batteria con modulo MTP CBM 1500 HP
codice	0.068.0006 + 3.554.0053	0.068.0006 + 3.554.0054
pressione operativa	6,9 bar	10 bar
portata	252 l/h	342 l/h
tensione	Batteria 12V 24Ah	Batteria 12V 35Ah
capacità serbatoio soluzione	50 lt.	50 lt.
tubo ad alta pressione	5 m.	5 m.

**CRL 80 a batteria****NEW****DISPONIBILE IN DUE VERSIONI**

**+ 3.554.0053**  
MTP CBM 1200 HP  
**12V 24Ah con**  
**batteria inclusa**



**+ 3.554.0054**  
MTP CBM 1500 HP  
**12V 35Ah con**  
**batteria inclusa**

**Caratteristiche tecniche:**

• Batteria autonoma per uso intensivo con durata fino a 3 ore • Elettropompa ad alta pressione per irrorazione con estensione massima fino a 7 metri • Il pressostato assicura l'accensione della pompa solo quando l'ugello è attivato • Lancia regolabile con ugello integrato • Regolatore di pressione standard • Caricabatteria 12V con indicatore di carica • Manometro in glicerina • 5 metri di tubo

**Devono essere ordinati entrambi i codici per ricevere il prodotto finito**

	CRL 80 a batteria con modulo MTP CBM 1200 HP	CRL 80 a batteria con modulo MTP CBM 1500 HP
codice	0.068.0004 + 3.554.0053	0.068.0004 + 3.554.0054
pressione operativa	6,9 bar	10 bar
portata	252 l/h	342 l/h
tensione	Batteria 12V 24Ah	Batteria 12V 35Ah
capacità serbatoio soluzione	80 lt.	80 lt.
tubo ad alta pressione	5 m.	5 m.

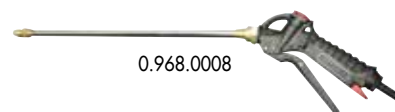
**DOTAZIONE STANDARD**

Solo per i modelli codice  
3.554.0053-3.554.0054

**Altre versioni disponibili:**

- 3.554.0056 MTP CBM 1200 HP 12V 24Ah Senza batteria
- 3.554.0057 MTP CBM 1500 HP 12V 35Ah Senza batteria

**Optional:**

- A richiesta avvolgitubo in ABS senza tubo.
- 0.906.0110 Set di ugelli per Misting 2 x 020



## CRL 120 a batteria



**NEW**

**DISPONIBILE IN DUE VERSIONI**

**+ 3.554.0053**  
MTP CBM 1200 HP  
12V 24Ah con  
batteria inclusa



**+ 3.554.0054**  
MTP CBM 1500 HP  
12V 35Ah con  
batteria inclusa



### DOTAZIONE STANDARD

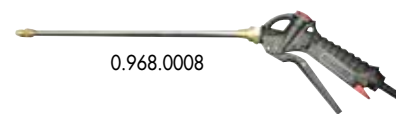

Solo per i modelli codice  
3.554.0053-3.554.0054

### Altre versioni disponibili:

- 3.554.0056 MTP CBM 1200 HP 12V 24Ah Senza batteria
- 3.554.0057 MTP CBM 1500 HP 12V 35Ah Senza batteria

### Optional:

- A richiesta avvolgitubo in ABS senza tubo.
- 0.906.0110 Set di ugelli per Misting 2 x 020

### Caratteristiche tecniche:

- Batteria autonoma per uso intensivo con durata fino a 3 ore
- Elettropompa ad alta pressione per irrorazione con estensione massima fino a 7 metri
- Il pressostato assicura l'accensione della pompa solo quando l'ugello è attivato
- Lancia regolabile con ugello integrato
- Regolatore di pressione standard
- Caricabatteria 12V con indicatore di carica
- Manometro in glicerina
- 5 metri di tubo

**Devono essere ordinati entrambi i codici per ricevere il prodotto finito**

	CRL 120 a batteria con modulo MTP CBM 1200 HP	CRL 120 a batteria con modulo MTP CBM 1500 HP
codice	0.068.0005 + 3.554.0053	0.068.0005 + 3.554.0054
pressione operativa	6,9 bar	10 bar
portata	252 l/h	342 l/h
tensione	Batteria 12V 24Ah	Batteria 12V 35Ah
capacità serbatoio soluzione	120 lt.	120 lt.
tubo ad alta pressione	5 m.	5 m.

**CRL 50 Misting****DOTAZIONE STANDARD**

0.968.0001

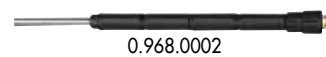

0.968.0002



0.968.0004



10 m

0.968.0003

**Optional:**

- 0.966.0078 Avvolgitubo con tubo 15 m.
- 0.906.0112 Ugello per Misting 4 x 020

**Caratteristiche tecniche:**

- Serbatoio in polietilene da 50 l. ad alta resistenza
- Pompa nebulizzante Comet AXR
- Motore elettrico monofase ad induzione
- Baricentro molto basso che garantisce stabilità
- Svuotamento completo anche su terreni sconnessi
- Fissaggio per lancia
- Pistola GC 251 con girella + lancia dotata di speciale testata con multiugelli
- Posizionamento lancia verticale per uso statico
- Filtro esterno
- Telaio in tubolare di acciaio verniciato con maniglie staccabili
- Piede di appoggio integrato nel telaio, non rimovibile
- Pneumatici antiforaturas

**IGIENIZZARE CON LA NEBULIZZAZIONE**

Il sanificante più adatto per queste applicazioni è il comune perossido di idrogeno, un sanificante completamente atossico e non corrosivo ma estremamente efficace contro virus e batteri.

**Il trattamento non genera la formazione di Composti Organici Volatili e la degradazione è rapida e raggiunge oltre il 99,99% in circa 20 minuti.**





	CRL 50 Misting
codice	0.068.0007
pressione operativa	80 bar
portata	60 l/h
tensione	Motore elettrico 230V ~ 50Hz
capacità serbatoio soluzione	50 lt.
tubo ad alta pressione	10 m.

Tecnologia

T1 pulizia manuale T2 nebulizzatori T3 lava moquettes T4 idropulitrici T5 vapore T6 monospazzole T7 lavasciuga pavimenti

Settori di utilizzo

S1 veicoli S2 industria meccanica S3 Industria alimentare S4 edilizia





























ARTICOLO	DESCRIZIONE	SETTORI	PROPRIETA'	ISTRUZIONI PER L'USO:
<b>LCN-800</b> codice 3.697.0024 	DETERGENTE IGIENIZZANTE PROFUMATO	S1 S3 S4	Elimina i cattivi odori, combatte la proliferazione batterica, i microrganismi dannosi, i funghi e le muffe. Contiene sali quaternari d'ammonio. Lascia un profumo fresco e persistente.	Per tutti i tipi di superfici dure, diluire dall'1 al 3%. In caso di contaminazioni tenaci e cattivi odori aggressivi diluire fino al 6%.
Ph 7,8 - 8,2 1,000 g/ml	5000 ml x 4 pz.		T1  T2  T3  T5  T7	
<b>LCN-680AL</b> codice 3.697.0025 	DETERGENTE MANUTENTORE ALCOLICO	S4	Detergente neutro universale ad asciugatura rapida. Effetto antipolvere per 4-5 giorni. Profuma gradevolmente l'ambiente e non lascia residui	Per tutti i tipi di superfici lavabili brillanti e dure quali vetro, pietra, ceramica, diluire in acqua dallo 0.5% all' 1 %.
Ph 6,6 - 7,0 1,000 g/ml	5000 ml x 4 pz.		T1  T3  T5  T7	
<b>LCN-650</b> codice 3.697.0026 	DETERGENTE MANUTENTORE NON ALCOLICO	S4	Detergente neutro universale, non intacca protezioni polimere, cere naturali e sintetiche. Profuma gradevolmente l'ambiente, non lascia residui.	Per tutti i tipi di superfici lavabili dure, anche se protetti da cere e/o sigillanti, diluire in acqua al 0.5%-1%.
Ph 6,3 - 6,7 1,000 g/ml	5000 ml x 4 pz.		T1  T3  T7	
<b>LCN-640WM</b> codice 3.697.0027 	DETERGENTE LAVAINCERA NON STRATIFICANTE	S4	Deterge e dona lucentezza alle superfici, rigenera i trattamenti protettivi e le cere. Non è filmogeno e lascia una gradevole profumazione nell'ambiente.	Per tutti i tipi di superfici lavabili dure; anche per pavimenti protetti da cere e/o sigillanti, diluire in acqua al 0.5%-1%.
Ph 5,9 - 6,9 1,000 g/ml	5000 ml x 4 pz.		T1  T2  T3  T5  T7	
<b>LCB-900WR</b> codice 3.697.0030 	DETERGENTE DECERANTE NON PROFUMATO	S1 S3 S4	Rimuove polimeri e cere di qualsiasi natura, anche se vecchi o stratificati.	A seconda del grado di sporco e dello spessore del film, diluire in acqua dall'1% al 10%. In situazioni estreme, diluire in acqua fino al 20%.
Ph 8,8 - 9,2 1,000 g/ml	5000 ml x 4 pz.		T1  T6  T7	

## Tecnologia



## Settori di utilizzo



ARTICOLO	DESCRIZIONE	SETTORI	PROPRIETA'	ISTRUZIONI PER L'USO:
<b>LCB-740F</b> codice 3.697.0031 	DETERGENTE ALCALINO MULTIUSO	<b>S1</b>  <b>S2</b>  <b>S3</b>  <b>S4</b> 	Scioglie e distacca sporco di natura organica ed inorganica.	Per tutti i tipi di superfici lavabili dure, rivestimenti in ceramica o smaltati, infissi attrezzature e macchine utensili, diluire in acqua dall'1% al 2%.
Ph (sol. 1%) 6,9 - 7,9 1,000 g/ml	 5000 ml x 4 pz.		<b>T1</b>  <b>T2</b>  <b>T4</b>  <b>T7</b> 	
<b>LCN-600SVF</b> codice 3.697.0033 	DETERGENTE-SOLVENTE DI ORIGINE VEGETALE	<b>S1</b>  <b>S2</b>  <b>S3</b>  <b>S4</b> 	Elimina residui di catrame, gomma, vernice e colla. Asporta film cerosi (acrilici o polimerici) anche stratificati. Disgrega sporchi persistenti di natura animale o minerale.	A seconda del grado di sporco e dello spessore del film, diluire in acqua dall'0.5% al 2%
Ph 5,8 - 6,2 0,950 g/ml	 5000 ml x 4 pz.		<b>T1</b>  <b>T2</b>  <b>T5</b>  <b>T6</b>  <b>T7</b> 	
<b>NO-KAL</b> ANTICALCARE LIQUIDO 5000 ml x 1pz codice 3.697.0088 10.000 ml x 1pz codice 3.697.0089 		<b>S1</b>  <b>S2</b>  <b>S3</b>  <b>S4</b> 	Anticalcare liquido che previene la formazione di calcare nelle serpentine delle idropultrici	Da diluire secondo indicazioni
			<b>T4</b>  <b>T5</b> 	

Tecnologia

T2 nebulizzatori T3 lava moquettes T4 idropultrici T5 vapore

Settori di utilizzo

S1 veicoli S3 Industria alimentare



ARTICOLO	DESCRIZIONE	SETTORI	PROPRIETA'	ISTRUZIONI PER L'USO:
<b>LC 101F</b> codice 3.697.0056 	DETERGENTE SCHIUMOGENO PER INTERNI IN TESSUTO	S1	Per interni d'auto in stoffa e moquettes. Formulato per spezzare i legami chimico-fisici esistenti tra fibra e sporco, attirando quest'ultimo in superficie. Profumato	Diluire con acqua il prodotto nella misura di: 1 a 5. Nebulizzare uniformemente la soluzione sulle superfici da detergere utilizzando un nebulizzatore schiumogeno.
	5000 ml x 4 pz.		T3  T5	

ARTICOLO	DESCRIZIONE	SETTORI	PROPRIETA'	ISTRUZIONI PER L'USO:
<b>LC 102F</b> codice 3.697.0057 	DETERGENTE SCHIUMOGENO ALCALINO CLOROATTIVO	S3	Usato con nebulizzatore schiumogeno, schiuma corposa che aderisce sulle pareti, ad azione igienizzante. Per pavimenti, banchi di lavoro, attrezzature, ecc...in aziende lattiero-casearie, macelli, salumifici, oleifici.	Diluire il prodotto nella misura di: 1 a 5, utilizzare un nebulizzatore schiumogeno, lasciare agire 5-10 minuti poi risciacquare abbondantemente o aspirare il prodotto. Avvertenze: non miscelare con prodotti acidi.
	5000 ml x 4 pz.		T2  T3  T4  T5	

ARTICOLO	DESCRIZIONE	SETTORI	PROPRIETA'	ISTRUZIONI PER L'USO:
<b>LC 103F</b> codice 3.697.0058 	DETERGENTE SCHIUMOGENO ACIDO	S3	pH acido. Per acciaio inossidabile, disinquinazione delle superfici acido-resistenti. Depositi calcarei, ossidi ferrosi e lo sporco grasso.	Diluire il prodotto nella misura di: 1 a 5, applicare con spugna o spruzzatore lasciando agire qualche minuto prima di risciacquare. Avvertenze: Fare un test preliminare in un'area non visibile
	5000 ml x 4 pz.		T2  T3  T4  T5	

ARTICOLO	DESCRIZIONE	SETTORI	PROPRIETA'	ISTRUZIONI PER L'USO:
<b>LC 104F</b> codice 3.697.0059 	DETERGENTE SCHIUMOGENO PER VEICOLI COMMERCIALI	S1	Alcalino per sporco organico e inorganico. Rapido, risciacquabile, non altera parti verniciate in plastica o gomma. Anche in presenza di acque dure. Per impianti di lavaggio self-service ad alta pressione, e per nebulizzatori.	Diluire il prodotto nella misura di: 1 a 5. Nebulizzare, lasciare agire pochi istanti quindi aspirarlo. Avvertenze: prodotto alcalino, in estate operare all'ombra. Evitare un contatto prolungato con alluminio e sue leghe.
	5000 ml x 4 pz.		T2  T3  T4  T5	



# LAVOR

*SIMPLY STRONGER*



Agricultura



Bombas



Casa



Climatização



Construção



Consumíveis



Jardim



Motas



Oficina

[WWW.BERNARDINOS.PT](http://WWW.BERNARDINOS.PT)



+351 232 424 626



[cliente@bernardinos.pt](mailto:cliente@bernardinos.pt)



Av. Tenente Coronel Silva Simões, N° 324 3515 - 849 Abraveses, Viseu